



**CISA®**

# CISA eSIGNO

## Serratura contactless

**Versione Junior (solo scrocco)**

Scheda tecnica



### Placca maniglia

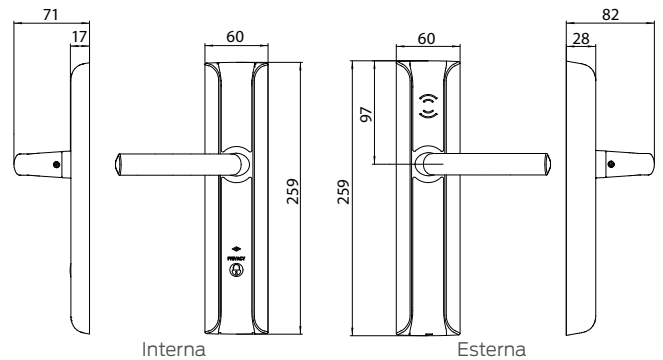
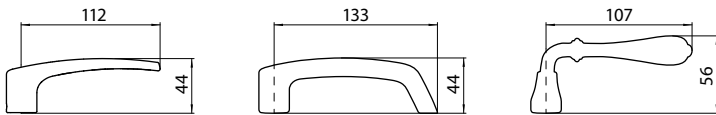

### Schema di installazione

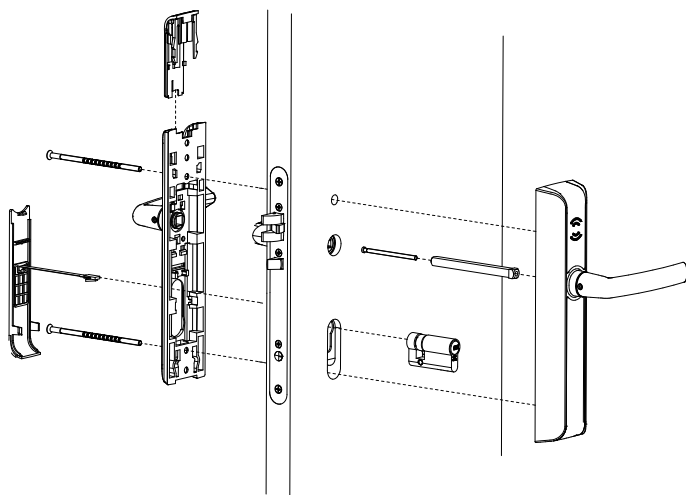

Disegni tecnici  
misure indicate in mm

### Serratura serie 5A755, 5A756

#### Contropiastra

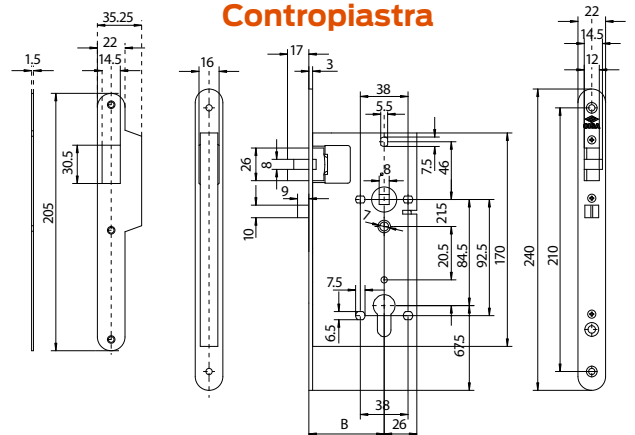

**Possibili configurazioni: 5 finiture, 3 diversi modelli di maniglia e cover in 2 diversi colori**



## Caratteristiche tecniche

Destinazione d'uso	Sistema di controllo accessi elettronico senza cablaggi, contactless, alimentato a batteria, da installarsi sulle porte.
Design compatto	Letto ed alloggiamento batteria integrati nella placca esterna. Solo 2 viti per l'installazione.
Accessori di montaggio	Disponibile sottoplacca 386x72 mm per montaggio su porte con precedenti installazioni.
Credenziali	Tecnologia contactless RFID ISO 14443B/Mifare ISO 14443A. Attivazione automatica della serratura avvicinando la tessera entro una distanza di 2 cm.
Temperatura di utilizzo	Da -10°C a 70°C (con batterie specifiche).
Crittografia dati	Sistema 3DES-AES.
Funzione storico	Registrazione delle ultime 500 operazioni.
Privacy	Funzione abilitata tramite pulsante posto sulla placca interna. Disponibile per le serrature a infilare serie 5A755, 5A756.
Apertura di emergenza	Tramite cilindro meccanico celato dalla finitura anteriore in plastica.
Segnali luminosi	Led multicolore sulla placca esterna con indicazione livello batteria, stato funzione privacy e messaggi di servizio. Led interno per stato funzione privacy.
Batterie	3 x 1,5V pile alcaline AAA.
Durata	30.000 cicli ca. per la versione standalone (a seconda delle condizioni d'uso).
Placca esterna	L 259 x H 28 x P 60 mm.
Placca interna	L 259 x H 17 x P 60 mm.
Peso	Imballo di spedizione: 2 kg comprese placche esterna/interna, maniglie, batterie.
Materiali	Placca esterna/Interna in Zamak 3 (ZP3 conforme a UN EN 12844). Finitura resistente 24 h in nebbia salina nelle versioni per esterno.
Plastica	PA6 / PA12. Plastica disponibile in bianco o nero.
Finiture	Argento satinato / Argento lucido / Bronzo satinato / Oro lucido / Nero opaco.
Maniglie	Slim / Modern antistrappo (RTD) / Elegance. Mano reversibile.
Dimensioni quadro	8 mm.
Cilindro meccanico di emergenza	Mezzo cilindro a profilo europeo, celato dalla finitura anteriore in plastica. La copertura è removibile mediante specifico attrezzo fornito con il set impianto.
Serratura meccanica standard	Serratura a infilare solo scrocco CISA serie 5A755/5A756; Bricard serie 951831; Briton serie 5400, 5500 con quadro 8 mm e solo scrocco.
Spessore porta	35 – 79 mm.
Applicazione	In interno. Opzionale versione IP55 per esterni.
Ciclo di vita	200.000 cicli.
Installazione	Compatibile con l'utilizzo di avvitatori elettrici.
Norme e regolamenti	Compatibile con prodotti in conformità con la normativa EN1634-1 (per porte tagliafuoco fino a 60 minuti), EN179, EN12209, UL (normative europee).
Sistema di gestione	Tramite codificatore (comunicazione con le serrature attraverso interfaccia NFC o tessere di servizio). Via web con CISA Aero tramite codificatore USB (comunicazione con le serrature attraverso le tessere di servizio).

### Informazioni su Allegion

Allegion (NYSE: ALLE) è un'Azienda leader mondiale nel settore della sicurezza e dei controlli d'accesso seamless, con marchi leader come CISA®, Interflex®, LCN®, Schlage®, SimonsVoss® e Von Duprin®. Focalizzandosi in particolare sulla sicurezza delle porte e delle aree adiacenti, Allegion protegge persone e beni con una vasta gamma di soluzioni per case, uffici, scuole e istituzioni.

Per ulteriori informazioni, visitare [allegion.com](http://allegion.com).

AXA ■ BRICARD ■ Briton ■ CISA ■ interflex ■ KRYPTONITE ■ NORMBAU ■ SimonsVoss technologies ■ TRELOCK

 CISA SpA  
Via Oberdan 42  
48018 Faenza (RA) Italy

 Servizio Clienti e Assistenza Tecnica  
+39 0546 188 0070

 Tel. +39 0546 677111  
Fax +39 0546 677150

    [cisa.com](http://cisa.com)  
[cisa.vendite@allegion.com](mailto:cisa.vendite@allegion.com)

  
**ALLEGION™**