

ISTRUZIONI DI MONTAGGIO SERRATURE PER FASCIE A DOPPIA MAP-PA ART. 17352 - 17357 - 57352 - 57357 - 57360 - 57365 - 57370 - 57375

Rovesciamento scrocco e pistone di ricarica art. 17352 - 17357 e rovesciamento scrocco art. 57352 - 57357.

Per rendere la serratura sinistra, ruotare la vite di regolazione in senso orario fino a che lo scrocco e il pistone di ricarica (fig. 1) o il solo scrocco (fig. 2) fuoriescano dal frontale: girare gli stessi di 180° e ruotare la vite di regolazione in senso antiorario fino a fine corsa.

Regolazione sporgenza rullo per art. 57360 - 57365.

Per aumentare la sporgenza del rullo, far ruotare la vite di regolazione in senso orario, per diminuirla, in senso antiorario (fig. 3).

INSTALLATION INSTRUCTIONS FOR DOUBLE BIT KEY MORTICE LOCKS ITEM 17352 - 17357 - 57352 - 57357 - 57360 - 57365 - 57370 - 57375

Changing hand and reloading pin for items 17352 - 17357 an changing hand for 57352 - 57357.

In order to make the lock left hand, turn the adjustment screw clockwise until the latch and the reloading pin (fig. 1) or latch only (fig. 2) come out of the faceplate. Turn them by 180° and turn the adjustment screw counter-clockwise until it stops.

Adjustment of roller projection art. 57360 - 57365.

To increase the roller's projection, turn the adjuster screw clockwise; to reduce projection, turn it anti-clockwise (fig. 3).

INSTRUCTIONS DE MONTAGE POUR SERRURES Á ENCASTRER AVEC CLÉ Á DOUBLE DENTURE ART. 17352 - 17357 - 57352 - 57357 - 57360 - 57365 - 57370 - 57375

Changement de la main du pêne demi-tour et pêne lançant art. 17352 - 17357 et changement de la main du pêne demi-tour art. 57352 - 57357.

Pour que la main de la serrure soit "à gauche", tourner la vis de réglage dans le sens des aiguilles d'une montre jusqu'à dégager de la têtère le pêne demi-tour et le pêne lançant (fig. 1) ou bien le pêne demi-tour seulement (fig. 2). Leur faire faire une rotation de 180° puis tourner la vis dans le sens inverse des aiguilles d'une montre jusqu'au blocage final de celle-ci.

Réglage saillie pêne rouleau pour art. 57360 - 57365.

Pour augmenter la saillie du pêne rouleau, tourner la vis de réglage dans le sens des aiguilles d'une montre, pour diminuer, dans le sens contraire (fig. 3).

INSTRUCCIONES DE MONTAJE CERRADURAS PARA FAJAS DE DOBLE PALETÓN ART. 17352 - 17357 - 57352 - 57357 - 57360 - 57365 - 57370 - 57375

Giro para cambio de mano del picaporte y pitón de recarga en art. 17352 - 17357 y del picaporte en art. 57352 - 57357.

Para convertir la cerradura en mano izquierda, girar el tornillo de regulación en sentido horario hasta que el picaporte y el pitón de recarga (fig. 1), o sólo el picaporte (fig. 2) sobresalgan del frente: girarlos 180° y apretar el tornillo de regulación en sentido antihorario hasta el final del recorrido.

Regulación resalto rodillo para arts. 57360-57365.

Girar el tornillo de regulación en sentido horario para aumentar el resalto, en sentido antihorario para disminuirlo (fig. 3).

Fig. 1

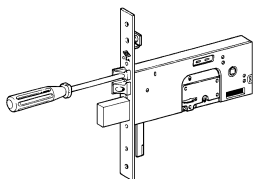

Fig. 2

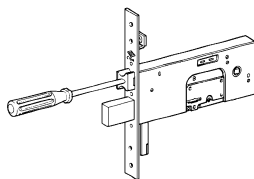
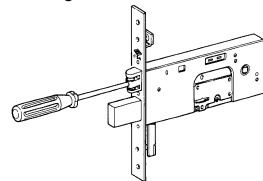

Fig. 3



Regolazione sporgenza scrocco per art. 57352 - 57357 e sporgenza scrocco e pistone di ricarica per art. 17352 - 17357.

Per aumentare la sporgenza dello scrocco, fino ad un massimo di mm. 6, fare ruotare le vite di regolazione in senso orario.

Per la regolazione ottimale, in base al profilo utilizzato, occorre verificare la distanza x fra la testata della serratura e la contropiastra (fig. 4).

Se la distanza supera 4,5 mm. aumentare la sporgenza fino a compensare la differenza.

ESEMPIO: se la quota x è di 7,5 mm. aumentare la sporgenza di 3 mm. (7,5 - 4,5).

ATTENZIONE:

Sulla versione elettrica art. 17352 - 17357, se il pistone di ricarica non è regolato correttamente, rispetto allo scrocco, la serratura non funziona.

Quindi, al momento di effettuare la regolazione verificare con l'apposita ditta che la sporgenza del pistone sia sempre superiore di 1 mm. rispetto a quella dello scrocco.

Adjustment of latch projection for art. 57352 - 57357 and latch and reloading pin projection, art. 17352 - 17357.

To increase latch projection to a maximum limit of 6 mm, turn the adjuster screw clockwise.

For optimum adjustment according to the profile used, the distance x between the faceplate and striker plate must be checked (fig. 4).

If the distance exceeds 4,5 mm. increase the projection until the difference is compensated.

EXAMPLE: If the distance x is 7,5, increase the projection by 3 mm (7.5 - 4.5).

WARNING:

On the electric version art. 17352 - 17357, if the reloading pin is not correctly adjusted in relation to the latch, the lock will not function.

Therefore, when making adjustments use the template to check that the pin projection is always 1 mm more than that of the latch.

Réglage saillie demi-tour pour art. 57352 - 57357 et saillie demi-tour et pêne lançant pour art. 17352 - 17357.

Pour augmenter la saillie du demi-tour, de 6 mm au maximum, faire tourner la vis de réglage dans le sens des aiguilles d'une montre.

Pour régler au mieux, selon le profilé utilisé, il faut vérifier la distance entre la tête de la serrure et la gâche (fig. 4).

Si la distance dépasse 4,5 mm augmenter la saillie afin de compenser la différence.

ESEMPIO: si la côte X est de 7,5 mm, augmenter la saillie de 3 mm (7,5 - 4,5).

ATTENTION:

Sur la version électrique art. 17352 - 17357 si le pêne lançant n'est pas réglé correctement par rapport au demi-tour, la serrure ne fonctionne pas.

Par conséquent, lorsque vous effectuez le réglage, vérifiez avec l'instrument de mesure prévu à cet effet, que la saillie du pêne soit toujours supérieure de 1 mm par rapport à celle du demi-tour.

Regulación resalto del pestillo para arts. 57352-57357 y resalto pestillo y de la clavija de recarga para arts. 17352-17357.

Para incrementar el resalto del pestillo, hasta un máximo de 6 mm., dar vueltas al tornillo de regulación en sentido horario.

Para la regulación óptima, de acuerdo con el perfil que se haya empleado, hay que averiguar la distancia x entre la cabeza de la cerradura y la contraplaca (fig.4).

Si dicha distancia supera los 4,5 mm. aumentar el resalto hasta cubrir la diferencia.

EJEMPLO: si la cota x es de 7,5 mm., aumentar el resalto de 3 mm. (7,5 - 4,5).

ATENCION:

En el modelo eléctrico arts. 17352-17357 la cerradura no funciona si la clavija de tope no está regulada correctamente con respecto al pestillo.

Por eso, cuando se efectúa la regulación, es importante que se averigüe con la plantilla apropiada que el resalto de la clavija de tope sea siempre superior de 1 mm. con respecto al resalto del pestillo.

Fig. 4

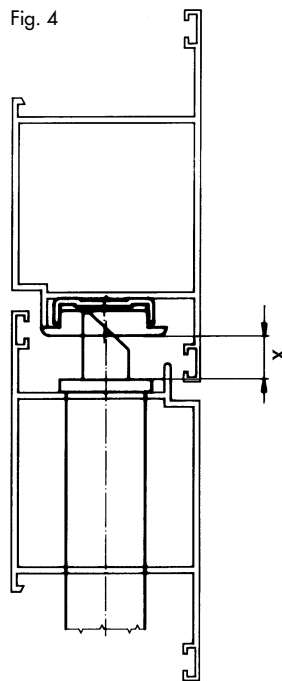

Fermo a giorno

Con la serratura a riposo arretrare il catenaccio con la chiave fino a fine corsa in modo da portarlo a filo testata (fig. 4a).

Tenendo premuto il catenaccio in questa posizione eseguire le seguenti operazioni:

- 1) Ruotare la chiave di pochi gradi verso il basso, fino a fine corsa (fig. 4b).
- 2) Ruotare la chiave di pochi gradi verso l'alto, fino a fine corsa (fig. 4c).
- 3) Estrarre la chiave: il fermo a giorno é inserito.

Per ripristinare la serratura é sufficiente ruotare la chiave nel senso di chiusura.

Hold-open device

With the lock in its rest position draw back the bolt with the key to stroke end so that it is flush with the faceplate (fig. 4a).

Keeping the bolt pressed down in this position, perform the following operations:

- 1) Turn the key a few degrees downwards, to stroke end (fig. 4b).
- 2) Turn the key a few degrees upwards, to stroke end (fig. 4c).
- 3) Extract the key: the hold-open device is now in operation.

To reset the lock simply turn the key towards locking side.

Fig. 4a

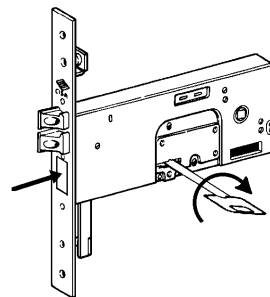

Fig. 4b

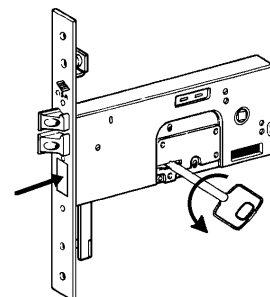
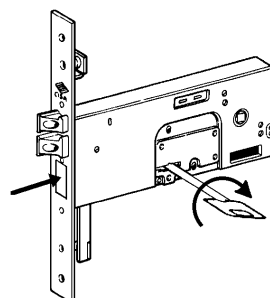

Fig. 4c



Blocage temporaire

Avec la serrure au repos, faire reculer à fond le pêne dormant avec la clé de façon à l'amener au ras de la têtère (fig. 4a).

Tout en maintenant le pêne dormant dans cette position, effectuer les opérations suivantes:

- 1) Tourner la clé de quelques degrés vers le bas, à fond (fig. 4b).
- 2) Tourner la clé de quelques degrés vers le haut, à fond (fig. 4c).
- 3) Sortir la clé, le blocage temporaire est inséré.

Pour faire fonctionner de nouveau la serrure, il suffit de faire tourner la clé dans le sens de fermeture.

Dispositivo para retén abierto

Cuando la cerradura está en reposo emplear la llave para retirar el cerrojo en posición retrocesa hasta el tope, de manera que sea a ras de la cabeza (fig. 4a).

Sujetando el cerrojo y apretándolo en esa posición, efectuar las siguientes maniobras:

- 1) Girar la llave de pocos grados hacia abajo hasta llegar al tope (fig. 4b).
- 2) Girar la llave de pocos grados hacia arriba hasta llegar al tope (fig. 4c).
- 3) Sacar la llave: el dispositivo para retén abierto está puesto.

Para devolver la cerradura su posición inicial es suficiente girar la llave en sentido de cierre.

- A) Schema generale di installazione per serrature per fascie a doppia mappa art. 17357 - 57357 - 57365 - 57375.
CHIUSURA TRIPLICE TRAMITE ASTE INTERNE ART. 06441-00/10.

- A) General installation diagram for double bit key mortise locks art. 17357 - 57357 - 57365 - 57375.
THREE-WAY LOCKING SYSTEM WITH INTERNAL TOP AND BOTTOM BOLTS: ART. 06441-00/10.

- A) Schéma général d'installation pour serrures à encastrer avec clé à double denture art. 17357 - 57357 - 57365 - 57375.
FERMETURE TRIPLE PAR TRINGLES INTERNES ART. 06441-00/10.

- A) Esquema general de instalación para cerraduras para fajos de doble paletón arts. 17357-57357-57365-57375.
CIERRE TRIPLICE MEDIANTE VARILLAS INTERNAS ART. 06441-00/10.

Fig. 5

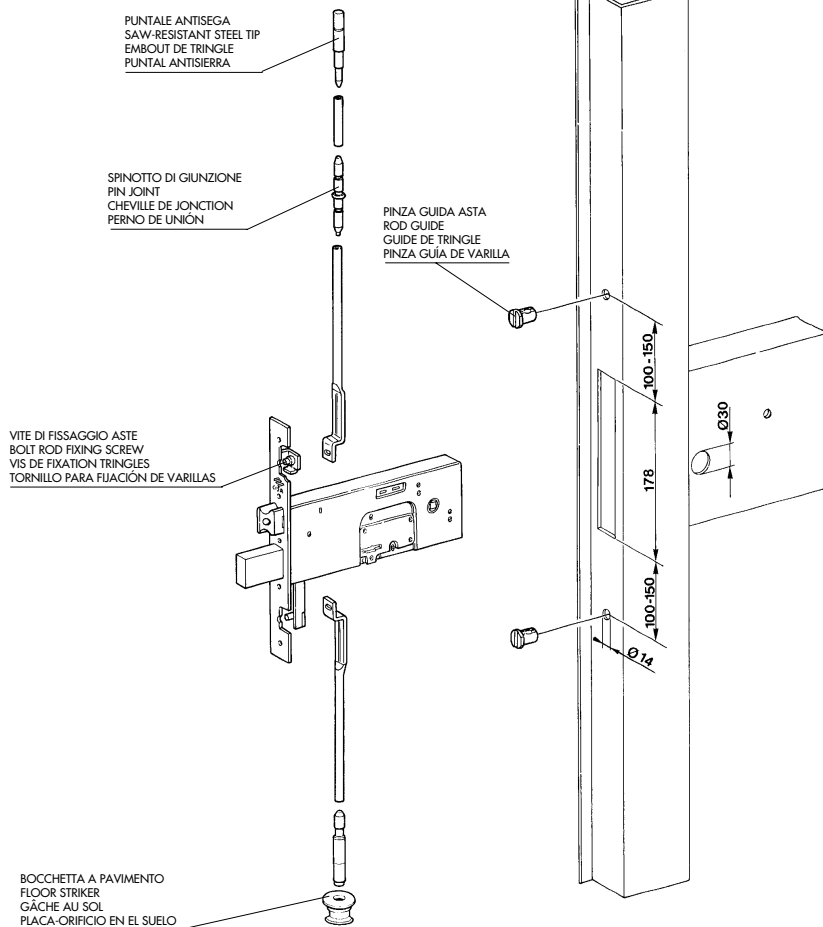

- 1) Eseguire sul profilo la cava per l'alloggiamento della serratura e le sedi per le pinze guida asta (facoltative) con le dimensioni indicate in fig. 5.
- 2) Stabilire la lunghezza delle aste conseguentemente alle dimensioni della porta con serratura a catenaccio rientrato. Per applicare il puntale antisega accorciare ulteriormente le aste di 80 mm. (lunghezza puntale).
- 3) Inserire alle estremità delle aste il puntale antisega fino all'appoggio sull'asta stessa, quindi stringere l'asta con una pinza in corrispondenza della gola sul puntale (mm. 10 dall'unione puntale-asta).
- 4) Introdurre le pinze guida asta, infilare le aste ed inserirle nelle guide.
- 5) Inserire la serratura nella cava e fare fuoriuscire completamente il catenaccio.
- 6) Mandare le aste in battuta sui rinvii e, attraverso i fori sulla testata, fissarle avvitando fino a fine corsa le apposite viti tramite una chiave a brugola di 2,5 mm. (fig. 6).
- 7) Fissare la serratura con le viti in dotazione.

- 1) Make the recess for the lock housing and the seats for the rod guides (optional), following the dimensions given on fig. 5.
- 2) Define the length of the rods according to the size of the door with the lock bolt drawn back. To fit the saw-resistant steel tip the rods must be shortened by 80 mm (length of tip).
- 3) Fit the saw-resistant tip to the end of the rod until it is resting on it. Then nip the groove of the tip with a pair of pliers (10 mm from the tip-rod union) to fix it to the rod.
- 4) Place the rod guides in their housings, introduce the rods and insert them in the guides.
- 5) Fit the lock in the recess and set the bolt in its fully thrown position.
- 6) Push the rods against their throw and return mechanisms, and then fasten them in place by tightening the screws with a 2.5 mm Allen wrench (fig. 6).
- 7) Fasten the lock with the screws provided.

Fig. 6

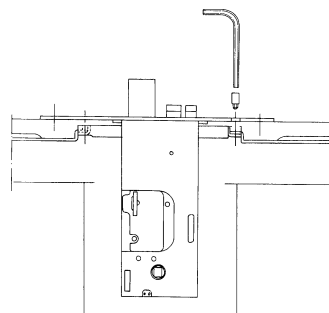

- 1) Effectuer sur le profilé la rainure pour loger la serrure et les logements pour les guides de tringle (facultatifs) aux dimensions indiquées sur la fig. 5.
- 2) Déterminer la longueur des tringles selon les dimensions de la porte avec la serrure à pêne dormant rentré. Puis, pour appliquer l'embout de tringle, raccourcir, les tringles de 80 mm.
- 3) Monter aux extrémités de la tringle, l'embout de façon à ce qu'il touche la tringle elle-même, puis serrer la tringle avec une pince en vis-à-vis de la gorge située sur l'embout (10 mm à partir de l'assemblage embout-tringle).
- 4) Introduire les guides de tringle, enfiler les tringles et les faire passer dans les guides.
- 5) Placer la serrure dans la rainure et faire sortir complètement le pêne dormant.
- 6) Faire buter la tringle sur les mécanismes de renvoi et grâce aux trous percés sur la tête, la fixer en vissant à fond les vis correspondantes à l'aide d'une clef torx de 2,5 mm (fig. 6).
- 7) Fixer la serrure avec les vis fournies.

- 1) Ejecutar sobre el perfil la cavidad para las cerraduras y los alojamientos para las pinzas guía-varilla (facultatifs) de las dimensiones indicadas en la fig. 5.
- 2) Establecer el largo de las varillas según el tamaño de la puerta con cerradura de cerrojo empotrable. Para la aplicación del puntal anti-sierra, cortar las varillas de 80 mm. más (largo del puntal).
- 3) Aplicar a las extremidades de las varillas el puntal anti-sierra hasta que éste se apoye sobre la varilla, luego apretar la varilla con una pinza en correspondencia de la ranura sobre el puntal (10 mm. desde la unión puntal-varilla).
- 4) Introducir las pinzas guía de varilla, insertar las varillas y encajarlas en las pinzas.
- 5) Encajar la cerradura en la cavidad y extraer el cerrojo del todo.
- 6) Hacer que las varillas lleguen a apoyarse contra las contramarchas y, a través de los agujeros sobre la cabeza, fijar las varillas atornillando hasta el tope los tornillos apropiados mediante una llave para cabezas huecas de 2,5 mm. (fig. 6).
- 7) Sujetar la cerradura con los tornillos en el equipamiento base.

- B) Schema generale di installazione per serrature per fascie a doppia mappa art. 17357 - 57357 - 57365 - 57375.
INSTALLAZIONE CON ASTE ESTERNE TRAMITE PIASTRINI DI AGGANCIAMENTO ART. 06442-00.

- B) General installation diagram for double bit key mortice locks art. 17357 - 57357 - 57365 - 57375.
INSTALLATION WITH EXTERNAL BOLTS USING COUPLING PLATES ART. 06442-00.

- B) Schéma général d'installation de serrure à encastrer avec clé à double denture art. 17357 - 57357 - 57365 - 57375.
INSTALLATION AVEC TRINGLES EXTERNES GRACE A DES PLATINES DE FIXATION ART. 06442-00.

- B) Esquema general de instalación para cerraduras para fajos de doble paletón arts. 17357-57357-57365-57375.
INSTALACION CON VARILLAS EXTERNAS MEDIANTE PLACAS DE ENGANCHE ART. 06442-00.

Fig. 7

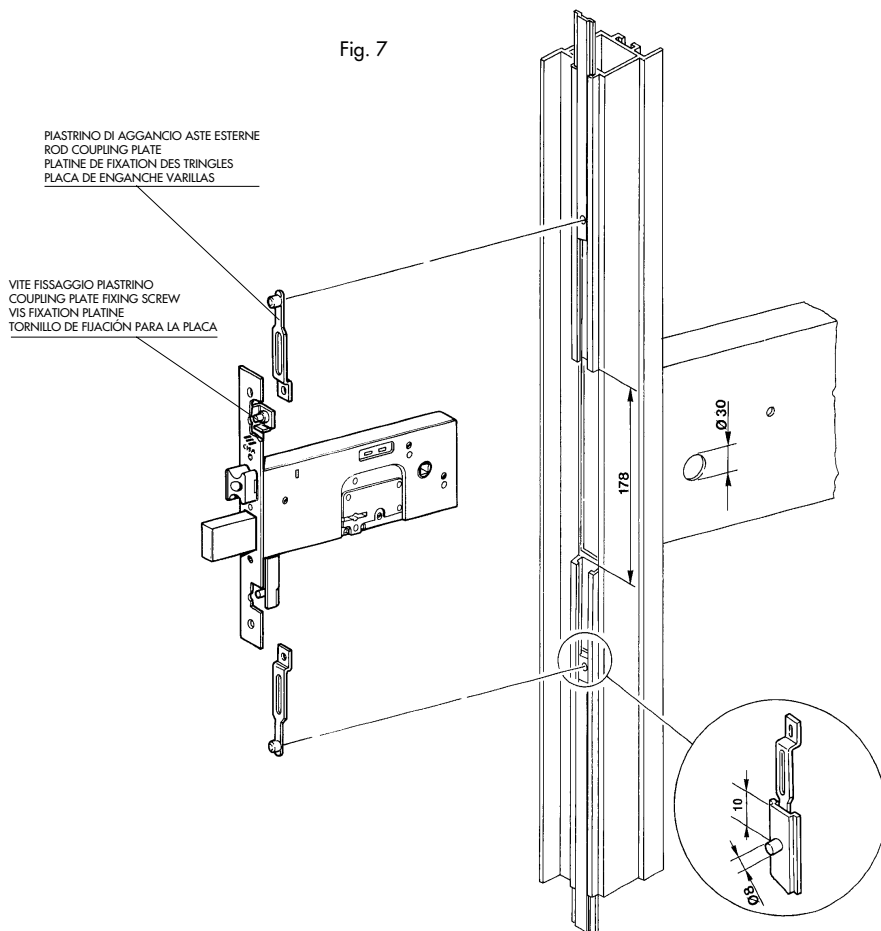
**N.B.**

In caso di utilizzo dello spessore sottotestata in dotazione, obbligatorio su R 50 la distanza di foratura passa da 10 a 8 mm.

- 1) Eseguire sul profilo la cava per l'alloggiamento della serratura con le dimensioni indicate in fig. 7.
- 2) Inserire il piastrino di aggancio nel foro \varnothing mm. 8 praticato sull'asta.
- 3) Far scorrere il piastrino sul profilo in modo che non cada all'interno della cava della serratura.
- 4) Inserire la serratura nella cava e fare fuoriuscire completamente il catenaccio.
- 5) Posizionare i piastrini in battuta sui rinvii e bloccarli con le apposite viti di fissaggio.
- 6) Fissare la serratura con le viti in dotazione.

INSTALLAZIONE CON ASTE ESTERNE TRAMITE AGGANCIAMENTO DIRETTO.

- 1) Praticare i fori e le asole sulle astine come in fig. 8.
- 2) Inserire la serratura nella cava e far fuoriuscire completamente il catenaccio.
- 3) Posizionare le aste in corrispondenza dei fori sui rinvii.
- 4) Bloccare le aste sui rinvii tramite le apposite viti di fissaggio.
- 5) Fissare la serratura con le viti in dotazione.

- 1) Effectuer sur le profilé, la rainure pour loger la serrure aux dimensions indiquées fig. 7.
- 2) Placer la platine de fixation dans le trou de 8 mm de diamètre qui se trouve sur la tringle.
- 3) Faire coulisser la platine sur le profilé de façon à ce qu'elle n'aïllepas se loger à l'intérieur de la rainure de la serrure.
- 4) Placer la serrure dans la rainure et faire sortir entièrement le pêne dormant.
- 5) Placer les platines en butée sur les mécanismes de renvoi avec les vis de fixation correspondantes.
- 6) Fixer la serrure avec les vis fournies.

INSTALLATION AVEC TRINGLES EXTERNES GRACE A FIXATION DIRECTE.

- 1) Percer les trous et les fentes sur les tringles comme sur la fig. 8.
- 2) Placer la serrure dans la rainure et faire sortir complètement le péné dormant.
- 3) Placer les tringles en faisant correspondre les trous sur les mécanismes de renvoi.
- 4) Bloquer les tringles sur les mécanismes de renvoi au moyen des vis de fixation.
- 5) Fixer la serrure avec les vis fournies.

- 1) Make the recess for the lock housing, following the dimensions given in fig. 7.
- 2) Introduce the coupling plate in the dia. 8 mm hole on the rod.
- 3) Slide the coupling plate along the profile so that it does not fall inside the lock recess.
- 4) Insert the lock in the recess and set the bolt in its fully thrown position.
- 5) Position the coupling plates against the throw and return mechanisms and secure them in place with the relevant screws.
- 6) Fasten the lock with the screws provided.

INSTALLATION WITH EXTERNAL BOLTS USING DIRECT COUPLING.

- 1) Make the holes and slots in the rods as shown in fig. 8.
- 2) Fit the lock in the recess and set the bolt in its fully thrown position.
- 3) Position the rods level with the hole on the throw and return mechanisms.
- 4) Use the screws to fix the rods to the throw and return mechanisms.
- 5) Fasten the lock with the screws provided.

- 1) Ejecutar sobre el perfil la cavidad para el alojamiento de la cerradura con las dimensiones indicadas en la fig.7.
- 2) Insertar la placa de enganche en el agujero de diámetro de 8 mm. practicado sobre la varilla.
- 3) Deslizar la placa sobre el perfil de manera que no caiga dentro de la cavidad para la cerradura.
- 4) Insertar la cerradura en la cavidad y extraer del todo el cerrojo.
- 5) Posicionar las placas apoyándose contra los contramarchas y sujetarlas con los tornillos de fijación apropiados.
- 6) Sujetar la cerraduras con los tornillos en el equipamiento base.

INSTALACION CON VARILLAS EXTERNAS MEDIANTE ENGANCHE DIRECTO.

- 1) Practicar los orificios y los ojales sobre las varillitas como en la fig. 8.
- 2) Insertar la cerradura en la cavidad y extraer completamente el cerrojo.
- 3) Posicionar las varillas en correspondencia del agujero sobre los contramarchas.
- 4) Sujetar las varillas sobre los contramarchas mediante los tornillos de fijación apropiados.
- 5) Sujetar la cerradura con los tornillos en el equipamiento base.

Fig. 8

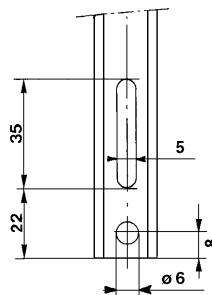

LATO SERRATURA
LOCK SIDE
CÔTÉ SERRURE
LADO DE LA CERRADURA

• USARE TERMINALI ASTE NORMALMENTE REPERIBILI IN COMMERCIO
• USE ROD TIPS USUALLY AVAILABLE ON THE MARKET
• UTILISER DES EMBOUTS DE TRINGLES VENDUS DANS LE COMMERCER
• EMPLEAR TERMINALES DE VARILLA QUE SE PUEDAN HALLAR EN VENTA

- C) Schema generale di installazione per serrature per fascie a doppia mappa art. 17357 - 57357 - 57365 - 57375.
INSTALLAZIONE COPPIA DEVIATORI ART. 06443-00 A DISTANZA PRESTABILITA.

- C) General installation diagram for double bit key mortice locks art. 17357 - 57357 - 57365 - 57375.
INSTALLATION OF SWING BOLTS ART. 06443-00 WITH PRESET DISTANCE.

- C) Schéma général d'installation serrure à encastrer avec clé à double denture art. 17357 - 57357 - 57365 - 57375.
INSTALLATION D'UNE PAIRE DE PENES BASCULANTS SUPPLEMENTAIRES ART. 06443-00 A UNE DISTANCE PRE-ETABLIE.

- C) Esquema general de instalación para cerraduras para fajas de doble paletón arts. 17357-57357-57365- 57375.
INSTALACION DE UN PAR DE DESVIADORES ART. 06443-00 A DISTANCIA PREESTABLECIDA.

Fig. 9

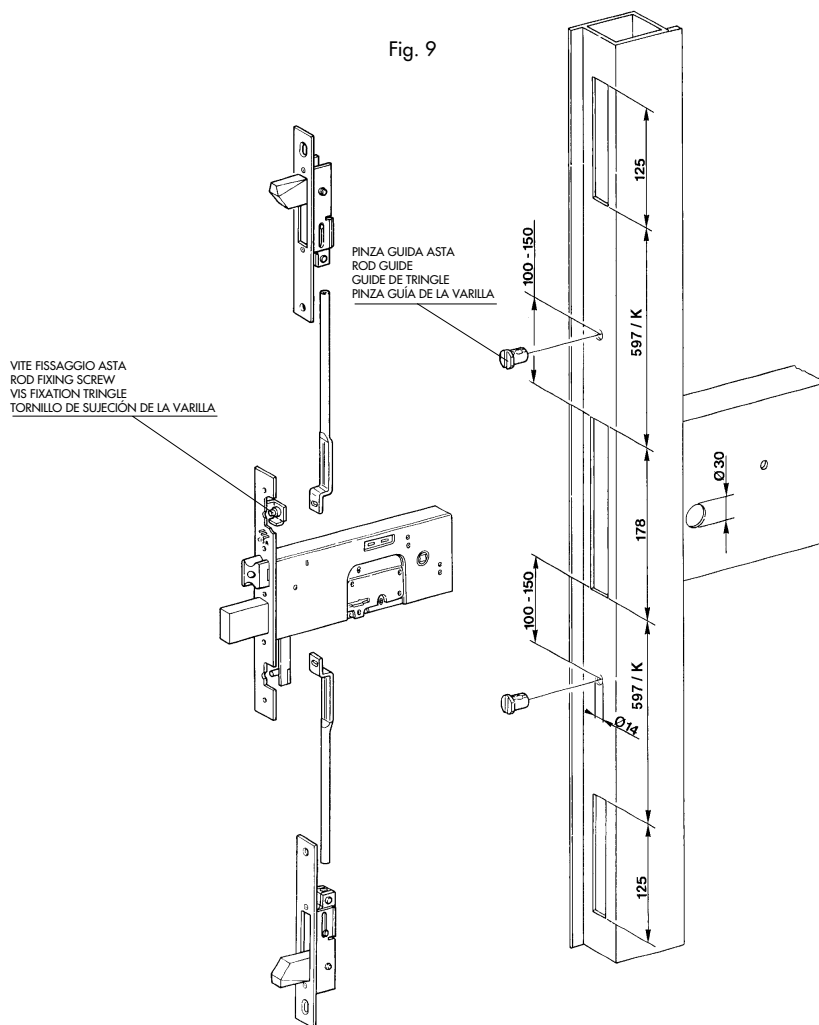

- 1) Eseguire le cave e i fori per le pinze guida asta con le dimensioni indicate in fig. 9.
- 2) Introdurre le pinze guida asta, infilare le aste ed inserirle nelle pinze.
- 3) Sbloccare gli innesti-asta dai deviatori spingendo sul perno molleggiato. Collegare i deviatori alle aste, bloccarli tramite il grano e quindi inserirli nelle cave con i catenacci fuori (fig. 10).
- 4) Inserire la serratura nella cava, fare fuoriuscire completamente il catenaccio ed effettuare l'aggancio delle aste (vedi schema di montaggio aste interne).
- 5) Fissare i deviatori dalla parte con il foro asolato.

- 1) Make the recesses and holes for the rod guides, following the dimensions shown in fig. 9.
- 2) Place the rod guides in their seats, introduce the rods and fit them in the guides.
- 3) Release the guide-couplings from the swing bolts by pressing down the sprung pin. Connect the swing bolts to the rods and fasten them with a dowel. Then place them in their recesses with the bolts out (fig. 10).
- 4) Place the lock in the recess, set the bolt in its fully thrown position and connect up the rods (see internal bolt installation diagram).
- 5) Fasten the swing bolts on the side with the slot.

- 1) Effectuer les rainures et les trous pour les guides de tringle avec les dimensions indiquées sur la fig. 9.
- 2) Introduire les guides de tringle, enfiler la tringle dans les guides.
- 3) Débloquer les taquets de tringle des pènes basculants supplémentaires en poussant sur le pivot à ressort. Relier les pènes basculants supplémentaires les bloquer au moyen du goujon puis les loger dans les rainures avec les pènes dormant sortis (fig. 10).
- 4) Placer la serrure dans la rainure, faire sortir complètement le péné dormant et fixer les tringles (voir schéma de montage tringles internes).
- 5) Fixer les pènes basculants supplémentaires du côté du trou en forme défente.

- 1) Ejecutar las cavidades y los orificios para las pinzas guía-varilla con las dimensiones señaladas en la fig.9.
- 2) Introducir las pinzas guía varilla, insertar las varillas y alojarlas en las pinzas.
- 3) Soltar los engranes de las varillas de los desviadores empujando el perno molleado. Conectar los desviadores con las varillas, aseguralos a través de las espigas y luego insertarlos en las cavidades con los cerrojos fuera (fig.10)
- 4) Introducir la cerradura en la cavidad, empujar el cerrojo hasta que sobresalga del todo y efectuar el enganche de las varillas (ver esquema de montaje varillas internas).
- 5) Sujetar los desviadores en el lado con el agujero-oval.

Fig. 10

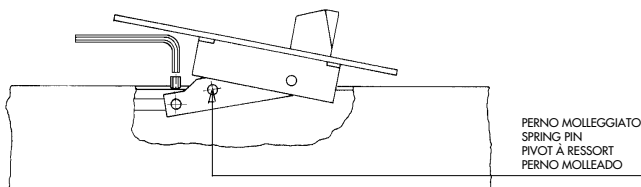

6) Prima di procedere al fissaggio definitivo dei deviatori è consigliabile effettuare le seguenti verifiche:

a) Collaudo di tenuta catenacci deviatori.

Far fuoriuscire completamente i catenacci e agire con forza nel senso inverso a quello di uscita (fig. 11).

Se il catenaccio rimane bloccato la posizione del deviatore è giusta: nel caso il deviatore rientri occorre spostare in fuori il deviatore della quantità necessaria per eliminare l'anomalia.

b) Collaudo di funzionamento.

Qualora i deviatori all'atto della installazione mettano troppo in tensione le aste, e di conseguenza anche i rinvii della serratura, si può verificare l'eventualità che lo scrocco, una volta richiamato, rimanga dentro al frontale. In questo caso individuare quale dei deviatori provoca l'anomalia, quindi spostare verso la serratura il deviatore della quantità necessaria.

7) Fissare definitivamente i deviatori.

6) Before securing the swing bolts definitively in place, we recommend you carry out the following checks:

a) Testing swing bolt latch resistance.

Set the latch bolts in their fully thrown position and apply force in the opposite direction to their direction of projection (fig. 11).

If the latch remains locked in position, the swing bolt has been positioned correctly; if the latch retracts, the swing bolt must be moved outwards to the extent needed to rectify the problem.

b) Operating test.

During installation, the swing bolts generate too much tension on the rods, and as a result also on the lock's throw and return mechanisms, the latch may remain inside the faceplate once it has been drawn back. If this occurs, identify which of the swing bolts is causing the problem and then move the relevant bolt towards the lock to the extent required.

7) Fasten the swing bolts in place.

6) Avant de fixer définitivement les pènes basculants supplémentaires, il est conseillé d'effectuer les vérifications suivantes:

a) Test de tenue des pènes basculants supplémentaires.

Faire sortir complètement les pènes, les pousser avec force dans le sens inverse à celui de sortie (fig. 11).

Si le pêne reste bloqué, la position du pêne basculant supplémentaire est bonne; si le pêne basculant supplémentaire rentre, il faut déplacer en dehors le pêne basculant supplémentaire jusqu'à ce que l'anomalie disparaisse.

b) Test de fonctionnement.

Si le pêne basculant supplémentaire lors de l'installation exerce une trop forte tension sur les tringles et par conséquent également sur les mécanismes de renvoi de la serrure, il se peut que le pêne dormant, une fois ramené, reste à l'intérieur de la têtère. Dans ce cas, déterminer quel est le pêne basculant supplémentaire qui est à l'origine de cette anomalie et le déplacer vers la serrure sur la distance nécessaire.

7) Fixer définitivement le pêne basculant supplémentaire.

6) Antes de sujetar los desviadores de una manera definitiva se aconseja llevar a cabo los siguientes controles:

a) Prueba de resistencia de los cerrojos desviadores.

Render los cerrojos completamente sobresalientes y actuar con fuerza en sentido contrario al de salida (fig. 11).

Si el cerrojo permanece bloqueado, la posición del desviador es correcta; si el cerrojo volviera a su posición inicial, habría que sacar el desviador hacia fuera en la medida necesaria para eliminar la anomalía.

b) Prueba de funcionamiento.

Si en el momento en el que se instalan los desviadores, éstos tuvieran que poner demasiada tensión sobre las varillas, y por consiguiente también sobre los contramarchas de la cerradura; sería posible que el pestillo una vez empotrado se quedara dentro de la cabeza. Si así fuera, individuare cuál de los desviadores provoca la anomalía y luego mover el desviador hacia la cerradura en la medida necesaria.

7) Sujetar definitivamente los desviadores.

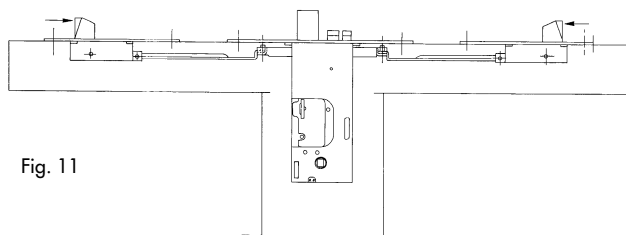

Fig. 11

INSTALLAZIONE COPPIA DEVIATORI A DISTANZE PERSONALIZZATE "K" (UTILIZZARE L'ACCESSORIO ART 06449-10).

- 1) Variando la distanza K, tra serratura e deviatori, eseguire le cave e i fori per le pinze guida asta con le dimensioni indicate in fig. 9.
 - 2) Tagliare le aste ad una lunghezza pari alla nuova distanza K+40 mm (fig. 12).
 - 3) Fissare sul lato tagliato lo spinotto terminale, stringendo con una pinza l'asta in corrispondenza della gola.
 - 4) Introdurre le pinze, infilare le aste ed inserirle nelle pinze.
 - 5) Continuare l'installazione come descritto al punto C3.
- N.B.**
In caso di smontaggio del deviatore occorre:
- Togliere le viti di fissaggio.
 - Con catenaccio alzato sbloccare il perno molleggiato, richiamandolo all'interno del deviatore mediante la lama di un cacciavite inserita nella gola più stretta del perno stesso (fig. 13).
 - Sbloccare il grano di fissaggio dell'asta.

INSTALLATION OF SWING BOLTS AT PERSONALIZED DISTANCES "K" (USE ACCESSORY ART. 06449-10).

- 1) Adjust the distance K between the lock and the swing bolts and then make the recesses and holes for the rod guides, following the dimensions given in fig. 9.
 - 2) Cut the rods to a length equal to the new distance K+40 mm (fig. 12).
 - 3) Fasten the steel tip to the cut end, nipping the groove with a pair of pliers.
 - 4) Fit the guides in place, introduce the rods and place them in the guides.
 - 5) Proceed with the installation as described in point C3.
- N.B.**
If the swing bolt has to be dismantled:
- Remove the fixing screws.
 - With the bolt raised, release the sprung pin and push it back into the swing bolt by inserting the tip of a screwdriver in the groove (fig. 13).
 - Release the rod's fixing dowel.

INSTALLATION D'UNE PAIRE DE PENES BASCULANTS SUPPLEMENTAIRES A UNE DISTANCE PERSONNALISEE "K" (UTILISER L'ACCESSOIRE ART. 06449-10).

- 1) En modifiant la distance K entre la serrure et les pènes basculants supplémentaires, exécuter les rainures et les trous pour les guides de tringles aux dimensions indiquées à la fig. 9.
 - 2) Couper les tringles à une longueur égale à la nouvelle distance K +40 mm (fig. 12).
 - 3) Fixer sur le côté coupé, l'embout en serrant la tringle à l'aide d'une pince en vis-à-vis de la gorge.
 - 4) Introduire les guides de tringle, enfiler les tringles et les faire passer dans les guides.
 - 5) Terminer l'installation suivant la description du point C3.
- N.B.**
Pour démonter le pêne basculant supplémentaire, il faut:
- Oter les vis de fixation.
 - Le pêne dormant étant sorti, débloquer le pivot à ressort en le poussant vers l'intérieur du pêne basculant supplémentaire à l'aide de la lame d'untournevis insérée dans la gorge la plus étroite du pivot lui-même. (fig. 13).
 - Débloquer le goujon de fixation de la tringle.

INSTALACION PAR DE DESVIADORES CON DISTANCIAS PERSONALIZADAS "K" (EMPLEAR EL ACCESORIO ART. 06449-10).

- 1) Efectuar las cavidades y los orificios para las pinzas guía varilla con las dimensiones señaladas en la fig. 9, variando la distancia K entre cerradura y desviadores.
 - 2) Cortar las varillas de un largo igual a la nueva distancia K+40 mm (fig. 12).
 - 3) Sujetar en el lado cortado el pasador de extremidad, apretando la varilla con unas pinzas en correspondencia de la ranura.
 - 4) Introducir las pinzas, insertar las varillas y alojarlas dentro de las pinzas.
 - 5) Proseguir las operaciones de instalación como está descrito en el punto C3.
- N.B.**
Para desmontar el desviador se tendrá que:
- Quitar los tornillos de sujeción.
 - Desbloquear el perno molleado cuando el cerrojo esté levantado y desplazarlo hacia el interior del desviador mediante el filo de un destornillador insertado en la ranura más estrecha del perno (fig. 13).
 - Aflojar la espiga para sujeción de la varilla.

Fig. 12

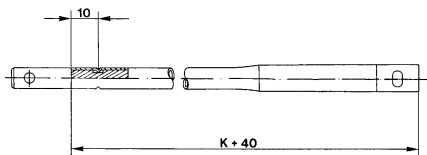
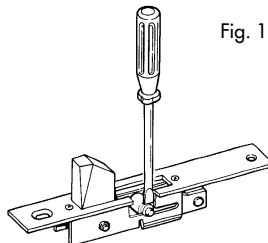

Fig. 13



- E) Schema generale di installazione per serrature per fascie a doppia mappa art. 17357 - 57357 - 57365 - 57375.
INSTALLAZIONE COPPIA DEVIATORI ART. 06443-05, CON ASTE ESTERNE, TRAMITE PIASTRINI DI AGGANCIO ART. 06442-00.

- E) General installation diagram for double bit key mortice locks art. 17357 - 57357 - 57365 - 57375.
INSTALLATION OF SWING BOLTS ART. 06443-05, WITH EXTERNAL RODS USING COUPLING PLATES ART. 06442-00.

- E) Schéma général d'installation pour serrure à encastrer avec clé à double denture art. 17357 - 57357 - 57365 - 57375.
INSTALLATION D'UNE PAIRE DE PENES BASCULANTS SUPPLEMENTAIRES ART. 06443-05, AVEC TRINGLES EXTERNES A L'AIDE DE PLATINES DE FIXATION ART. 06442-00.

- E) Esquema general de instalación para cerraduras para fajas de doble paletón arts. 17357-57357-57365-57375.
INSTALACION PAR DE DESVIADORES ART. 06443-05, CON VARILLAS EXTERNAS, MEDIANTE PLACAS DE ENGANCHE ART. 06442-00.

Fig. 14

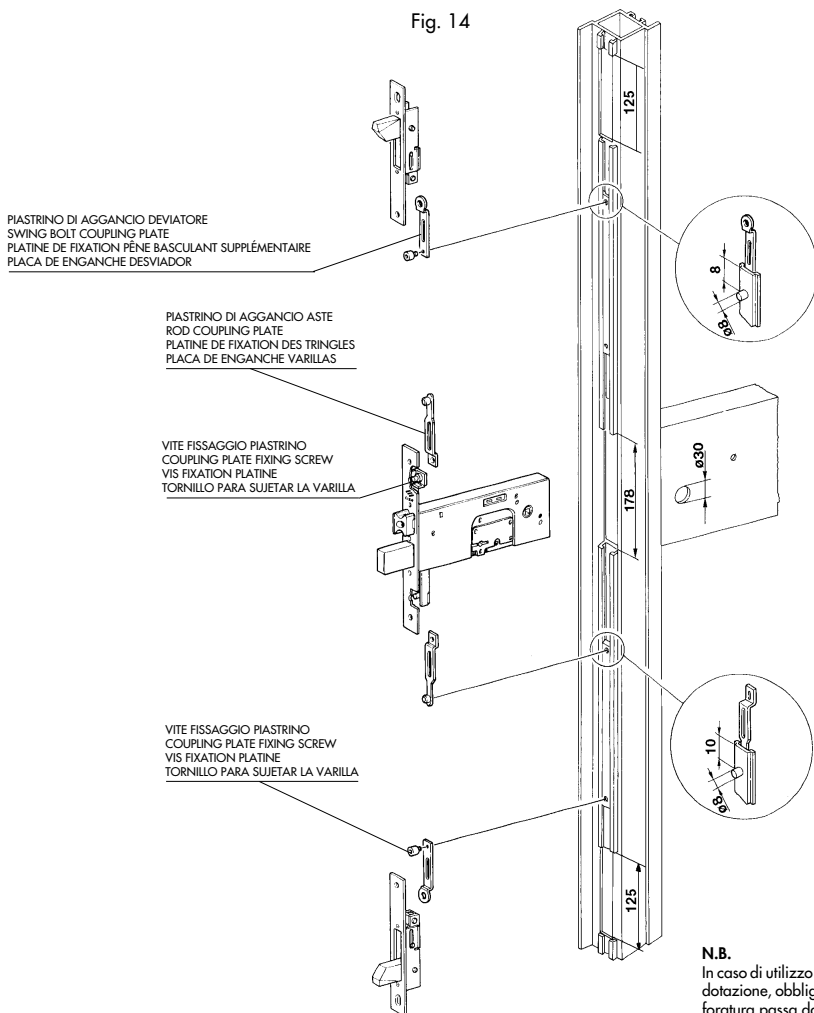

- | | |
|----------------------------------------------------------------------------------------------------------------------------------------------------------------------------------------------------------------------------------------------------------------------------------------------------------------------------------------------------------------------------------------------------------------------------------------------------------------------------------------------------------------------------------------------------------------------------------------------------------------------------------------------------------------------------------------------------------------------------------------------------------------------------------------------------------------------------------------------------------------------------------------------------------------------------------------------------------------------------------------------------------------------------------------------------------------------------------------------------------------------------------------|---------------------------------------------------------------------------------------------------------------------------------------------------------------------------------------------------------------------------------------------------------------------------------------------------------------------------------------------------------------------------------------------------------------------------------------------------------------------------------------------------------------------------------------------------------------------------------------------------------------------------------------------------------------------------------------------------------------------------------------------------------------------------------------------------------------------------------------------------------------------------------------------------------------------------------------------------------------------------------------------------------------------------------------------------|
| <ol style="list-style-type: none"> 1) Eseguire cave per alloggio serratura e deviatori come indicato in fig. 14. 2) Tagliare l'asta alla misura k-71. 3) Praticare sulle estremità delle aste esterne i fori indicati in fig. 14. 4) Inserire il piastrino di aggancio nel foro \varnothing 8 praticato sull'asta. 5) Far scorrere il piastrino sul profilo in modo che non cada all'interno della cava della serratura. 6) Inserire la serratura nella cava e fare fuoriuscire completamente il catenaccio. 7) Posizionare i piastrini in battuta sui rinvii e bloccarli sugli stessi con le apposite viti di fissaggio. 8) Fissare la serratura con le viti in dotazione. 9) Inserire il deviatore nella cava posizionando il piastrino (collegato al deviatore) sotto l'asta, facendo coincidere il foro filettato del piastrino con il foro dell'asta stessa e fissare con l'apposita vite in dotazione. 10) Fissare i deviatori dalla parte del foro asolato ed effettuare le opportune verifiche come al punto C 6. | <ol style="list-style-type: none"> 1) Make the recesses for the lock and swing bolt housing as shown in fig. 14. 2) Cut the rod to the size k-71. 3) Make the holes in the ends of the rods, as shown in fig. 14. 4) Introduce the coupling plate in the dia. 8 mm hole in the rod. 5) Slide the plate on the profile so that it does not fall inside the lock recess. 6) Introduce the lock in the recess and set the bolt in its fully thrown position. 7) Position the coupling plates against the throw and return mechanisms and secure them in place with the fixing screws. 8) Fasten the lock with the screws provided. 9) Place the swing bolt in the recess; position the coupling plate (connected to the swing bolt) under the rod, matching the threaded hole in the plate with the hole in the rod, and fasten with the screw provided. 10) Fasten the swing bolts on the slot side and carry out the checks described in point C6. |
|----------------------------------------------------------------------------------------------------------------------------------------------------------------------------------------------------------------------------------------------------------------------------------------------------------------------------------------------------------------------------------------------------------------------------------------------------------------------------------------------------------------------------------------------------------------------------------------------------------------------------------------------------------------------------------------------------------------------------------------------------------------------------------------------------------------------------------------------------------------------------------------------------------------------------------------------------------------------------------------------------------------------------------------------------------------------------------------------------------------------------------------|---------------------------------------------------------------------------------------------------------------------------------------------------------------------------------------------------------------------------------------------------------------------------------------------------------------------------------------------------------------------------------------------------------------------------------------------------------------------------------------------------------------------------------------------------------------------------------------------------------------------------------------------------------------------------------------------------------------------------------------------------------------------------------------------------------------------------------------------------------------------------------------------------------------------------------------------------------------------------------------------------------------------------------------------------|

- | | |
|----------------------------------------------------------------------------------------------------------------------------------------------------------------------------------------------------------------------------------------------------------------------------------------------------------------------------------------------------------------------------------------------------------------------------------------------------------------------------------------------------------------------------------------------------------------------------------------------------------------------------------------------------------------------------------------------------------------------------------------------------------------------------------------------------------------------------------------------------------------------------------------------------------------------------------------------------------------------------------------------------------------------------------------------------------------------------------------------------------------------------------------------------------------------------------------------------------------------------------------------------|--------------------------------------------------------------------------------------------------------------------------------------------------------------------------------------------------------------------------------------------------------------------------------------------------------------------------------------------------------------------------------------------------------------------------------------------------------------------------------------------------------------------------------------------------------------------------------------------------------------------------------------------------------------------------------------------------------------------------------------------------------------------------------------------------------------------------------------------------------------------------------------------------------------------------------------------------------------------------------------------------------------------------------------------------------------------------------------------------------------------------------------------------------------------------------------------------------------------------------------------------------------------------------------------|
| <ol style="list-style-type: none"> 1) Effectuer les rainures pour loger la serrure et les pènes basculants supplémentaires comme indiqué à la fig. 14. 2) Couper la tringle à la mesure K - 71. 3) Percer sur les extrémités des tringles les trous indiqués sur la fig. 14. 4) Insérer la platine de fixation dans le trou de 8 mm de diamètre percé sur la tringle. 5) Faire coulisser la platine sur le profilé de façon à ce qu'il ne tombe pas à l'intérieur de la rainure de la serrure. 6) Placer la serrure dans la rainure et sortir complètement le pêne dormant. 7) Placer les platines en butée sur les portes-tringles, les bloquer avec les vis de fixation correspondantes. 8) Fixer la serrure avec les vis fournies. 9) Insérer le pêne basculant supplémentaire dans la rainure en plaçant la platine (reliée au pêne basculant supplémentaire) sous la tringle en faisant correspondre le trou fileté de la platine avec le trou de la tringle et fixer avec la vis fournie. 10) Fixer les pènes basculants supplémentaires du côté du trou en forme de fente et effectuer les vérifications d'usage comme indiqué au point C6. | <ol style="list-style-type: none"> 1) Ejecutar las cavidades para alojamiento de la cerradura y de los desviadores, como señalado en la fig. 14. 2) Cortar las varillas de la medida k-71. 3) Practicar los agujeros indicados a la fig. 14 en las extremidades de las varillas externas. 4) Insertar la placa de enganche en el agujero de diámetro 8 practicado sobre la varilla. 5) Deslizar la placa sobre el perfil de manera que no caiga dentro de la cavidad para la cerradura. 6) Introducir la cerradura en la cavidad y llevar el cerrojo completamente hacia fuera. 7) Posicionar las placas rozando contra las contramarchas y sujetarlas sobre éstas con los tornillos de fijación apropiados. 8) Sujetar la cerradura con los tornillos en el equipamiento base. 9) Introducir el desviador en la cavidad posicionando la placa (conectada con el desviador) debajo de la varilla, haciendo coincidir el agujero roscado de la placa con el agujero de la misma varilla, luego sujetar con el tornillo apropiado incluido en el equipamiento base. 10) Sujetar los desviadores en el lado del agujero-oyal y efectuar los controles oportunos como indicado en el punto C6. |
|----------------------------------------------------------------------------------------------------------------------------------------------------------------------------------------------------------------------------------------------------------------------------------------------------------------------------------------------------------------------------------------------------------------------------------------------------------------------------------------------------------------------------------------------------------------------------------------------------------------------------------------------------------------------------------------------------------------------------------------------------------------------------------------------------------------------------------------------------------------------------------------------------------------------------------------------------------------------------------------------------------------------------------------------------------------------------------------------------------------------------------------------------------------------------------------------------------------------------------------------------|--------------------------------------------------------------------------------------------------------------------------------------------------------------------------------------------------------------------------------------------------------------------------------------------------------------------------------------------------------------------------------------------------------------------------------------------------------------------------------------------------------------------------------------------------------------------------------------------------------------------------------------------------------------------------------------------------------------------------------------------------------------------------------------------------------------------------------------------------------------------------------------------------------------------------------------------------------------------------------------------------------------------------------------------------------------------------------------------------------------------------------------------------------------------------------------------------------------------------------------------------------------------------------------------|

INSTALLAZIONE COPPIA DEVIATORI ART. 06443-05, CON ASTE ESTERNE AD AGGANCO DIRETTO.

- 1) Eseguire le cave per alloggiamento serratura e deviatori come indicato in fig. 14.
- 2) Tagliare l'asta alla misura K+57 mm.
- 3) Praticare i fori e le asole sulle astine (fig. 15).
- 4) Sbloccare gli innesti asta dai deviatori spingendo sul perno molleggiato.
- 5) Agganciare il deviatore all'asta esterna e inserirlo nella cava servendosi di un giravite (fig. 16).
- 6) Inserire la serratura nella cava e fare fuoriuscire completamente il catenaccio.
- 7) Posizionare le aste in corrispondenza dei fori di aggancio sui rinvii e bloccarle tramite le apposite viti.
- 8) Fissare la serratura con le viti in dotazione.
- 9) Fissare i deviatori dalla parte del foro isolato ed effettuare le eventuali opportune verifiche come al punto D 6.

INSTALLATION OF SWING BOLTS ART. 06443-05, WITH DIRECT COUPLING EXTERNAL RODS.

- 1) Make the recesses for the lock and swing bolt housing as shown in fig. 14.
- 2) Cut the rod to the size K+57 mm.
- 3) Make the holes and slots in the rods (fig. 15).
- 4) Release the rod-couplings from the swing bolts by pressing down on the sprung pin.
- 5) Attach the swing bolt to the external rod and insert it in the recess using a screwdriver (fig. 16).
- 6) Place the lock in the recess and set the bolt in its fully thrown position.
- 7) Position the rods on the coupling holes on the throw and return mechanisms and fasten them in place with the relevant screws.
- 8) Fasten the lock with the screws provided.
- 9) Fasten the swing bolts on the slotted hole side and carry out such checks as may be necessary, as described in point D6.

Fig. 15

LATO DEVIATORE
SWING BOLT SIDE
CÔTÉ PÈNE BASCULANT
SUPPLÉMENTAIRE
LADO DESVIADOR

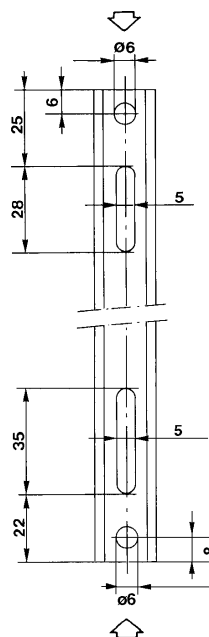

LATO SERRATURA
LOCK SIDE
CÔTÉ SERRURE
LADO CERRADURA

INSTALLATION D'UNE PAIRE DE PÈNES BASCULANTS SUPPLÉMENTAIRES ART. 06443-05, AVEC TRINGLES EXTERNES A ARRIMAGE INDIRECT.

- 1) Effectuer les rainures pour le logement de la serrure et des pènes basculants supplémentaires comme indiqué sur la fig. 14.
- 2) Couper la tringle à la mesure K + 57 mm.
- 3) Percer les trous et les fentes sur les petites tringles (fig. 15).
- 4) Débloquer les porte-tringles des pènes basculants supplémentaire en poussant sur le pivot à ressort.
- 5) Réunir le pène basculant supplémentaire à l'aide d'un tournevis (fig. 16).
- 6) Placer la serrure dans la rainure et faire sortir complètement le pène dormant.
- 7) Placer les tringles en vis-à-vis avec les trous d'arrimage sur les mécanismes de renvoi et les bloquer à l'aide des vis.
- 8) Fixer la serrure avec les vis fournies.
- 9) Fixer les pènes basculants supplémentaires du côté du trou en forme de fente et, si besoin, effectuer les vérifications nécessaires comme indiqué au point D6.

INSTALACION PAR DE DESVIADORES ART. 06443-05, CON VARILLAS EXTERNAS Y ENGANCHE DIRECTO.

- 1) Efectuar las cavidades para el alojamiento de la cerradura y de los desviadores como indicado en la fig. 14.
- 2) Cortar la varilla en la medida K+57 mm.
- 3) Practicar los agujeros y los ojales sobre las varillitas (fig. 15).
- 4) Aflojar los engranes de varilla de los desviadores empujando sobre el perno muelleado.
- 5) Enganchar el desviador a la varilla externa e insertarlo en la cavidad empleando un destornillador (fig. 16).
- 6) Introducir la cerradura en la cavidad y sacar completamente el cerrojo.
- 7) Posicionar las varillas en correspondencia de los agujeros de enganche sobre los contramarchas y sujetarlas gracias a los tornillos apropiados.
- 8) Sujetar la cerradura con los tornillos incluidos en el equipamiento base.
- 9) Sujetar los desviadores en el lado del agujero-oyal y efectuar los controles adecuados como en el punto D6.

Fig. 16

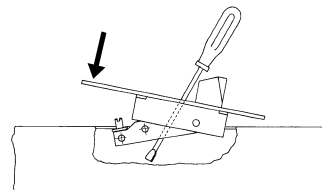

MANUALE PER IL COLLEGAMENTO ELETTRICO

Il prodotto è conforme alle direttive europee CEE 89/336, CEE 92/31 e CEE 93/68 attuata dal decreto legge DL 04/12/92 n° 476 per la compatibilità elettromagnetica secondo le norme EN50081-1 e EN50082-1.

Dati elettrici:

- tensione nominale 12 V ~
- corrente nominale 2,1 A
- resistenza in cc 4,2
- frequenza 50 ÷ 60 Hz
- isolamento in classe F
- servizio di tipo intermittente

ATTENZIONE!

- Leggere attentamente queste istruzioni e conservarle.
- Tutti i dati e le dichiarazioni in questo foglio annullano e sostituiscono quelle presenti negli altri fogli.
- Realizzare l'impianto elettrico conformemente alle norme CEI vigenti.
- Alimentare la elettroerratura solo con un trasformatore di sicurezza (conforme a EN60742) o con sorgente di grado di sicurezza equivalente secondo 411.1.2 e successive prescrizioni della norma CEI 64-8.
- Prima di collegare l'elettroerratura accertarsi che la tensione di uscita del trasformatore sia pari al valore di tensione nominale della elettroerratura.
- Il trasformatore deve essere di potenza pari ad almeno 15 VA.
- Proteggere adeguatamente l'impianto dai corti circuiti.
- Il dispositivo di comando (manuale o elettronico) deve essere dimensionato alla corrente assorbita dalla elettroerratura, deve essere conforme alle vigenti norme di sicurezza e deve garantire un grado di sicurezza equivalente a quello del trasformatore di sicurezza.
- Effettuare l'operazione di collegamento dei cavi e successivi interventi alla elettroerratura con impianto elettrico disconnesso dalla rete.
- Utilizzare cavi normati di sezione minima 1 mm².

CISA non assume responsabilità per i danni causati da un mancato rispetto delle avvertenze suddette.

I prodotti qui evidenziati sono dotati di tutte le caratteristiche indicate nella descrizione tecnica dei cataloghi CISA S.p.A. e sono consigliati solamente per gli scopi ivi precisati.

La società CISA non garantisce nessuna prestazione o caratteristica tecnica che non sia espressamente indicata.

Per particolari esigenze di sicurezza si invita l'utente a rivolgersi al rivenditore o installatore di questi prodotti ovvero direttamente alla CISA, i quali potranno meglio consigliare il modello più appropriato alle specifiche esigenze del Cliente.

ELECTRICAL CONNECTION MANUAL

The product conforms to European Directives EEC 89/336, EEC 92/31 and EEC 93/68 on electromagnetic compatibility, in compliance with EN50081-1 and EN50082-1.

Electric data:

- rated voltage 12 V ~
- rated current 2,1 A
- resistance dc 4,2
- frequency 50 ÷ 60 Hz
- class F insulation
- intermittent-type service

CAUTION!

- Read these instructions carefully and keep them for future reference.
- All data and declarations on this sheet annul and supersede previous information sheets.
- Install the electrical system in compliance with the national standards in force.
- Ensure that the electrolock power is only supplied by a safety transformer (in compliance with EN60742) or other power source with equivalent level of safety.
- Before connecting the electrolock make sure that transformer output voltage is equal to rated electrolock voltage.
- Transformer power must be at least 15 VA.
- Ensure that the system is adequately protected against short circuits.
- The control unit (manual or electronic) must be sized for the current absorbed by the electrolock, must comply with the safety standards in force and must guarantee a level of safety equal to that provided by the safety transformer.
- The electrical system must be disconnected from the mains when effecting cable connection or doing any other work on the electrolock.
- Use standard-approved wiring with a minimum cross-section of 1 mm².

CISA accepts no responsibility for any damages caused by inobservance of the above instructions.

Products listed within this catalogue should only be used as specified.

For applications other than those shown, advice should be sought from CISA's authorized distributor or company.

CISA S.p.A. reserves the right to modify product specifications without prior notice.

MANUEL POUR LE BRANCHEMENT ÉLECTRIQUE

Le produit est conforme aux directives européennes CEE 89/336, CEE 92/31 et CEE 93/68 pour la compatibilité électromagnétique suivant les normes EN50081-1 et EN50082-1.

Données électriques:

- tension nominale 12 V ~
- courant nominale 2,1 A
- résistance c.c. 4,2
- fréquence 50 ÷ 60 Hz
- isolation en classe F
- service de type intermittent

ATTENTION!

- Lire attentivement ces instructions et les conserver.
- Toutes les données et les déclarations ici écrites annulent et remplacent les précédentes.
- Réaliser l'installation électrique conformément aux normes nationales en vigueur.
- Alimenter l'électroserrure uniquement avec un transformateur de sécurité (conforme à EN60742) ou avec une source ayant le même degré de sécurité.
- Avant de brancher l'électroserrure s'assurer que la tension de sortie du transformateur est la même que la valeur de tension nominale de l'électroserrure.
- Le transformateur doit avoir une puissance d'au moins 15 VA.
- Protéger de façon appropriée des courts-circuits l'installation.
- Le dispositif de commande (manuel ou électronique) doit être dimensionné au courant absorbé par l'électroserrure, il doit être conforme aux normes de sécurité en vigueur et doit garantir le même degré de sécurité que le transformateur de sécurité.
- Effectuer l'opération de connexion des câbles et toutes les interventions successives à l'électroserrure avec l'installation électrique débranchée du réseau.
- Utiliser des câbles conformes à la norme ayant une section minimale de 1 mm².

CISA n'assume pas la responsabilité des dommages provoqués par un non-respect des avertissements susmentionnés.

Les produits illustrés ici sont munis de toutes les caractéristiques indiquées dans la description technique des catalogues CISA S.p.A. et sont conseillés seulement pour les applications qui y sont précisées. La société Cisa ne garantit aucune performance ou caractéristique technique en dehors de celles qui ont été expressément indiquées. Pour toute exigence particulière en matière de sécurité, nous prions les clients de s'adresser au revendeur, à l'installateur de ces produits ou bien directement à CISA, où des personnes compétentes pourront conseiller le modèle le plus adapté à leurs besoins spécifiques.

MANUAL PARA LA CONEXIÓN ELÉCTRICA

El producto es conforme con las directivas europeas CEE 89/336, CEE 92/31 y CEE 93/68, para la compatibilidad electromagnética de acuerdo con las normas EN50081-1 y EN50082-1.

Datos eléctricos:

- tensión nominal 12 V ~
- corriente nominal 2,1 A
- resistencia cc 4,2
- frecuencia 50 ÷ 60 Hz
- aislamiento en clase F
- servicio de tipo intermitente

ATENCIÓN!

- Leer cuidadosamente estas instrucciones y guardarlas.
- Todos los datos y las declaraciones de esta hoja anulan y sustituyen las presentes en las demás hojas.
- Realizar la instalación eléctrica en conformidad con las normas nacionales en vigencia.
- Alimentar la electrocerradura sólo con un transformador de seguridad (conforme a EN60742) o con fuente con nivel de seguridad equivalente.
- Antes de conectar la electrocerradura, asegurarse que la tensión que sale del transformador sea igual al valor de tensión nominal de la electrocerradura misma.
- El transformador tiene que tener potencia igual a al menos 15 VA.
- Proteger de forma adecuada la instalación de los cortocircuitos.
- El dispositivo de mando (manual o electrónico) tiene que estar dimensionado para la corriente absorbida por la electrocerradura, debe ser conforme a las normas de seguridad en vigencia y tiene que garantizar un nivel de seguridad equivalente al del transformador de seguridad.
- Efectuar la operación de conexión de los cables y las intervenciones siguientes en la electrocerradura con instalación eléctrica desconectada de la red.
- Utilizar cables normalizados con sección mínima de 1 mm².

CISA no assume ninguna responsabilidad por los daños causados por incumplimiento de las advertencias arriba indicadas.

Los productos evidenciados en el presente folleto están dotados de todas las características indicadas en la descripción técnica de los catálogos CISA S.p.A. y se recomiendan sólo para los fines precisados en los mismos. La empresa CISA no garantiza ningún servicio o característica técnica que no esté expresamente indicada.

Para necesidades de seguridad particulares, se le invita al usuario a dirigirse al vendedor o instalador de estos productos, o bien directamente a CISA, los cuales podrán aconsejar el modelo más apropiado para las necesidades específicas del Cliente.