



CISA®

Sistema Revolution

a cilindro europeo



Sistema Revolution a cilindro europeo

FUNZIONALITA'

- La chiave è più piccola e leggera rispetto a una tradizionale chiave a mappe.
- Grazie al meccanismo ad ingranaggi, lo sforzo di rotazione della chiave si riduce al minimo in fase di azionamento della serratura.
- Studiata appositamente per consentire il collegamento di catenacci supplementari, non viene mai alterata la leggerezza del funzionamento.

SICUREZZA

La sicurezza passa attraverso i cilindri CISA, veri e propri concentrati di tecnologia.

- L'abbinamento con cilindri CISA AP3 e/o RS3 e borchie di protezione serie 06480 e/o 06485 posiziona il Sistema Revolution ai massimi livelli di sicurezza previsti dalle Norme Europee UNI EN 1303 e UNI EN 12209:03.

MODELLI DISPONIBILI

- Con e senza scrocco, con scrocco richiamabile elettricamente, con chiusura frontale o a 3 punti.

- Versione a doppia toppa (plurifunzione cilindro/cilindro): l'unione di 2 serrature consente di accoppiare in un solo prodotto diverse tipologie di funzioni esaltando praticità e sicurezza.

GAMMA

Sviluppata in 2 standard dimensionali per assolvere alle diverse esigenze d'installazione.

CERTIFICAZIONI

Le serrature Revolution sono state progettate e collaudate per soddisfare i più alti requisiti richiesti dalla Bozza di Norma Europea UNI EN 12209:03.

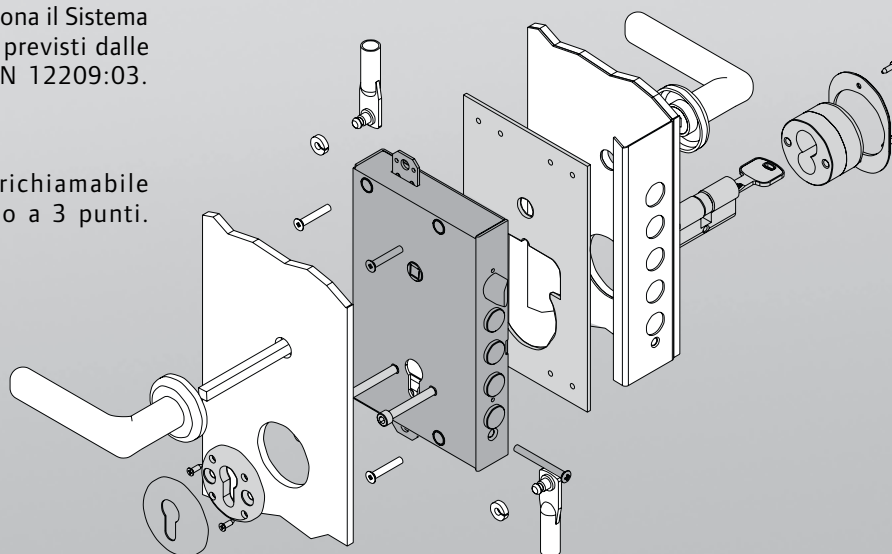

**Caratteristiche tecniche:**

- Scatola e coperchio in acciaio.
- Testata in acciaio nichelato (serrature da infilare).
- Catenacci in acciaio nichelato.
- Scrocco rovesciabile nichelato.
- Scrocco con dispositivo antiscasso (serrature elettriche).
- Pistone di ricarica in acciaio nichelato (serrature elettriche).
- Gruppo bobine con morsettiera incorporata, tensione 12V, 15 W c.a. (serrature elettriche).
- Colonnelle antischiacciamento per fissaggio viti.
- Rinvii in acciaio.
- Meccanismi ad ingranaggi (riduttore di sforzo) azionato dalla chiave che ruota nel cilindro.
- Confezione: pz. 1 o pz. 5 (imballo industriale.)

Funzionamento:

- Dall'interno: lo scrocco con comando elettrico a distanza (serrature elettriche), con chiave, con maniglia; i catenacci con chiave.
- Dall'esterno: lo scrocco e i catenacci con chiave.

Finiture:

- Zinco alluminio.

Mano:

0 = ambidestra.

Opzioni a richiesta:

- Cilindro a profilo europeo.
- Borchie di protezione del cilindro serie 06460; 06480; 06485.
- Contatti elettrici art. 1.06510.0.
- Contropiastra art. 1.06220.20.0.
- Borchie interne serie 06473.

Tipologia	Descrizione	Catenacci							Unitario Kg	Pezzi Pezzi	ARTICOLO				
		Numero	Sporgenza	Intrasse	Mandate	Intrasse	Frontale	Entrata			Tipo	Dim.	Mano	Fin.	Pers.
	<ul style="list-style-type: none"> • Catenaccio e scrocco • Scrocco autobloccante richiamabile elettricamente • Tensione 12 V ca CE • Pattino art. 1.06224.50.0 	4	3,5	25	2	85	-	64	2,330	1	1 15510 25 0				
		4	3,5	27	2	85	-	64	2,330	1	1 15510 27 0				
		4	3,5	28	2	85	-	64	2,330	1	1 15510 28 0				
		3	3,5	32	2	85	-	64	2,330	1	1 15510 32 0				
		3	3,5	38	2	85	-	64	2,330	1	1 15510 38 0				
		4	3,5	25	2	85	-	64	2,030	5	1 15510 45 0				
		4	3,5	27	2	85	-	64	2,030	5	1 15510 47 0				
		4	3,5	28	2	85	-	64	2,030	5	1 15510 48 0				
		3	3,5	32	2	85	-	64	2,030	5	1 15510 52 0				
		3	3,5	38	2	85	-	64	2,030	5	1 15510 58 0				
	<ul style="list-style-type: none"> • Catenaccio e scrocco • Scrocco autobloccante richiamabile elettricamente • Tensione 12 V ca CE • Pattino art. 1.06224.50.0 • Predisposizione per chiusure supplementari 	4	3,5	25	2	85	-	64	2,520	1	1 15515 25 0				
		4	3,5	27	2	85	-	64	2,520	1	1 15515 27 0				
		4	3,5	28	2	85	-	64	2,660	1	1 15515 28 0				
		3	3,5	32	2	85	-	64	2,520	1	1 15515 32 0				
		3	3,5	38	2	85	-	64	2,520	1	1 15515 38 0				
		4	3,5	25	2	85	-	64	2,220	5	1 15515 45 0				
		4	3,5	27	2	85	-	64	2,220	5	1 15515 47 0				
		4	3,5	28	2	85	-	64	2,430	5	1 15515 48 0				
		3	3,5	32	2	85	-	64	2,220	5	1 15515 52 0				
		3	3,5	38	2	85	-	64	2,220	5	1 15515 58 0				
	<ul style="list-style-type: none"> • Solo catenaccio 	5	3,5	25	2	85	-	64	2,190	1	1 56500 25 0				
		5	3,5	27	2	85	-	64	2,190	1	1 56500 27 0				
		5	3,5	28	2	85	-	64	2,190	1	1 56500 28 0				
		4	3,5	32	2	85	-	64	2,190	1	1 56500 32 0				
		4	3,5	38	2	85	-	64	2,190	1	1 56500 38 0				
		5	3,5	25	2	85	-	64	1,890	5	1 56500 45 0				
		5	3,5	27	2	85	-	64	1,890	5	1 56500 47 0				
		5	3,5	28	2	85	-	64	1,890	5	1 56500 48 0				
		4	3,5	32	2	85	-	64	1,890	5	1 56500 52 0				
		4	3,5	38	2	85	-	64	1,890	5	1 56500 58 0				
	<ul style="list-style-type: none"> • Solo catenaccio • Predisposizione per chiusure supplementari 	5	3,5	25	2	85	-	64	2,370	1	1 56505 25 0				
		5	3,5	27	2	85	-	64	2,370	1	1 56505 27 0				
		5	3,5	28	2	85	-	64	2,370	1	1 56505 28 0				
		4	3,5	32	2	85	-	64	2,370	1	1 56505 32 0				
		4	3,5	38	2	85	-	64	2,370	1	1 56505 38 0				
		5	3,5	25	2	85	-	64	2,070	5	1 56505 45 0				
		5	3,5	27	2	85	-	64	2,070	5	1 56505 47 0				
		5	3,5	28	2	85	-	64	2,070	5	1 56505 48 0				
		4	3,5	32	2	85	-	64	2,070	5	1 56505 52 0				
		4	3,5	38	2	85	-	64	2,070	5	1 56505 58 0				
	<ul style="list-style-type: none"> • Catenaccio e scrocco 	4	3,5	25	2	85	-	64	2,140	1	1 56510 25 0				
		4	3,5	27	2	85	-	64	2,140	1	1 56510 27 0				
		4	3,5	28	2	85	-	64	2,440	1	1 56510 28 0				
		3	3,5	32	2	85	-	64	2,140	1	1 56510 32 0				
		3	3,5	38	2	85	-	64	2,140	1	1 56510 38 0				
		4	3,5	25	2	85	-	64	1,840	5	1 56510 45 0				
		4	3,5	27	2	85	-	64	1,840	5	1 56510 47 0				
		4	3,5	28	2	85	-	64	1,840	5	1 56510 48 0				
		3	3,5	32	2	85	-	64	1,840	5	1 56510 52 0				
		3	3,5	38	2	85	-	64	1,840	5	1 56510 58 0				

Tipologia	Descrizione	Catenacci							Kg	Pezzi	ARTICOLO				
		Numero	Sporgenza	Interasse	Mandate	Interasse	Frontale	Entrata			Unitario	Pezzi	Tipo	Dim.	Mano
	<ul style="list-style-type: none"> • Catenaccio e scrocco • Predisposizione per chiusure supplementari 	4	3,5	25	2	85	-	64	2,320	1	1 56515 25 0				
		4	3,5	27	2	85	-	64	2,320	1	1 56515 27 0				
		4	3,5	28	2	85	-	64	2,320	1	1 56515 28 0				
		3	3,5	32	2	85	-	64	2,320	1	1 56515 32 0				
		3	3,5	38	2	85	-	64	2,320	1	1 56515 38 0				
		4	3,5	25	2	85	-	64	2,020	5	1 56515 45 0				
		4	3,5	27	2	85	-	64	2,020	5	1 56515 47 0				
		4	3,5	28	2	85	-	64	2,360	5	1 56515 48 0				
		3	3,5	32	2	85	-	64	2,020	5	1 56515 52 0				
3	3,5	38	2	85	-	64	2,020	5	1 56515 58 0						
	<ul style="list-style-type: none"> • Catenaccio e scrocco • Predisposizione per chiusure supplementari 	4	3,5	27	2	92	-	64	2,320	1	1 56615 27 0				
		4	3,5	28	2	92	-	64	2,320	1	1 56615 28 0				
		3	3,5	38	2	92	-	64	2,320	1	1 56615 38 0				
		4	3,5	27	2	92	-	64	2,020	5	1 56615 47 0				
		4	3,5	28	2	92	-	64	2,360	5	1 56615 48 0				
3	3,5	38	2	92	-	64	2,020	5	1 56615 58 0						
	<ul style="list-style-type: none"> • Solo catenaccio • Predisposizione per chiusure supplementari 	5	3,5	25	2	85	-	64	2,370	1	1 B6505 25 0				
		5	3,5	28	2	85	-	64	2,370	1	1 B6505 28 0				
		4	3,5	38	2	85	-	64	2,370	1	1 B6505 38 0				
		5	3,5	25	2	85	-	64	2,070	5	1 B6505 45 0				
		5	3,5	28	2	85	-	64	2,070	5	1 B6505 48 0				
		4	3,5	38	2	85	-	64	2,070	5	1 B6505 58 0				
	<ul style="list-style-type: none"> • Catenaccio e scrocco • Predisposizione per chiusure supplementari 	4	3,5	25	2	85	-	64	2,320	1	1 B6515 25 0				
		4	3,5	28	2	85	-	64	2,320	1	1 B6515 28 0				
		3	3,5	38	2	85	-	64	2,320	1	1 B6515 38 0				
		4	3,5	25	2	85	-	64	2,020	5	1 B6515 45 0				
		4	3,5	28	2	85	-	64	2,360	5	1 B6515 48 0				
		3	3,5	38	2	85	-	64	2,020	5	1 B6515 58 0				
	<ul style="list-style-type: none"> • Catenaccio e scrocco • Predisposizione per chiusure supplementari 	4	3,5	28	2	92	-	64	2,320	1	1 B6615 28 0				
		3	3,5	38	2	92	-	64	2,320	1	1 B6615 38 0				
		4	3,5	28	2	92	-	64	2,360	5	1 B6615 48 0				
		3	3,5	38	2	92	-	64	2,020	5	1 B6615 58 0				

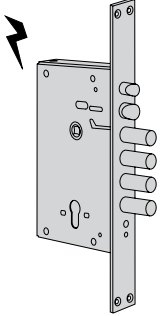
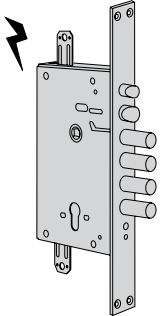
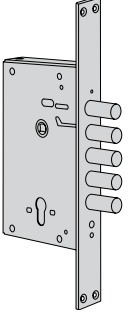
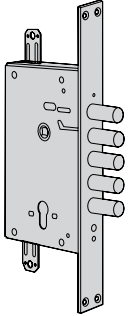
Tipologia	Descrizione	Catenacci							Unitario Kg	Pezzi	ARTICOLO				
		Numero	Sporgenza	Interrase	Mandate	Interrase	Frontale	Entrata			Dim.	Marmo	Fin.	Pers.	Spec.
	<ul style="list-style-type: none"> • Catenaccio e scrocco • Scrocco autobloccante richiamabile elettricamente • Tensione 12 V ca CE • Pattino art. 1.06224.50.0 	4	-	28	2	85	35	67	2,600	1	1 15530 28 0				
		4	-	28	2	85	35	67	2,300	5	1 15530 48 0				
	<ul style="list-style-type: none"> • Catenaccio e scrocco • Scrocco autobloccante richiamabile elettricamente • Tensione 12 V ca CE • Pattino art. 1.06224.50.0 • Predisposizione per chiusure supplementari 	4	-	28	2	85	35	67	2,790	1	1 15535 28 0				
		4	-	28	2	85	35	67	2,490	5	1 15535 48 0				
	<ul style="list-style-type: none"> • Solo catenaccio 	5	-	28	2	85	35	67	2,550	1	1 56520 28 0				
		5	-	28	2	85	35	67	2,250	5	1 56520 48 0				
	<ul style="list-style-type: none"> • Solo catenaccio • Predisposizione per chiusure supplementari 	5	-	28	2	85	35	67	2,650	1	1 56525 28 0				
		5	-	28	2	85	35	67	2,350	5	1 56525 48 0				

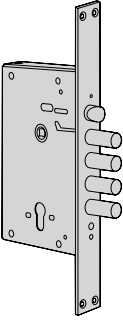
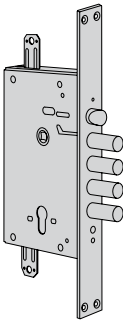
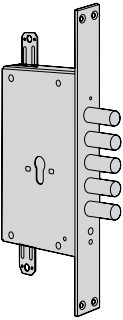
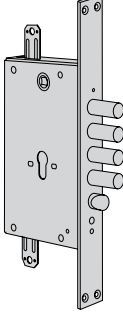
Tipologia	Descrizione	Catenacci							Unitario Kg	Pezzi	ARTICOLO				
		Numero	Sporgenza	Interasse	Mandate	Interasse	Frontale	Entrata			Dim.	Marmo	Fin.	Pers.	Spec.
	• Catenaccio e scrocco	4	-	28	2	85	35	67	2,420	1	1 56530 28 0				
		4	-	28	2	85	35	67	2,120	5	1 56530 48 0				
	• Catenaccio e scrocco • Predisposizione per chiusure supplementari	4	-	28	2	85	35	67	2,800	1	1 56535 28 0				
		4	-	28	2	85	35	67	2,300	5	1 56535 48 0				
	• Solo catenaccio • Predisposizione per chiusure supplementari	5	-	28	2	85	35	67	2,650	1	1 B6525 28 0				
		4	-	38	2	85	35	67	2,650	1	1 B6525 38 0				
		5	-	28	2	85	35	67	2,350	5	1 B6525 48 0				
		4	-	38	2	85	35	67	2,350	5	1 B6525 58 0				
	• Catenaccio e scrocco • Predisposizione per chiusure supplementari	4	-	28	2	85	35	67	2,800	1	1 B6535 28 0				
		3	-	38	2	85	35	67	2,800	1	1 B6535 38 0				
		4	-	28	2	85	35	67	2,300	5	1 B6535 48 0				
		3	-	38	2	85	35	67	2,300	5	1 B6535 58 0				

Disegni ed ingombro

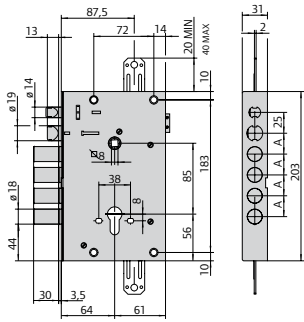

15510, 15515
A = 25 - 27 - 28 - 32 - 38

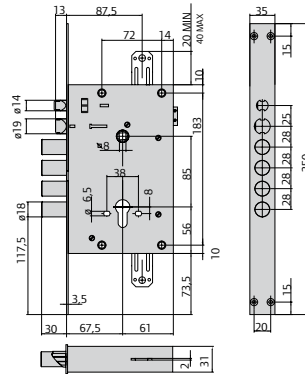

15530, 15535

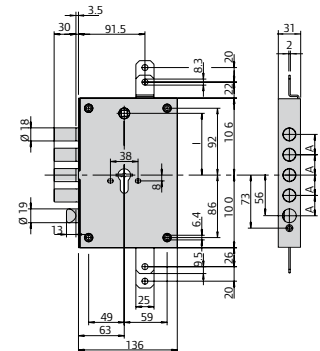

B6505, B6515 **B6615**
I = 85, A = 25-28-38 I = 92, A = 25-28-38

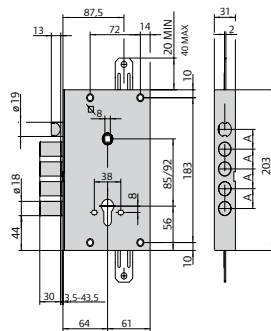

56510, 56515
A = 25 - 27 - 28 - 32 - 38

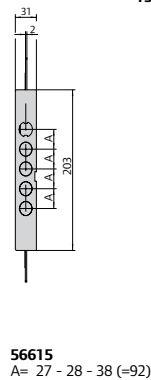

56615
A = 27 - 28 - 38 (-92)

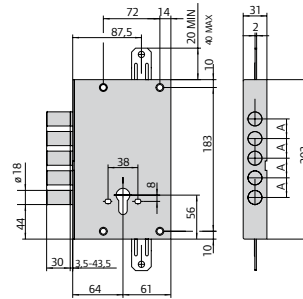

56500, 56505
A = 25 - 27 - 28 - 32 - 38

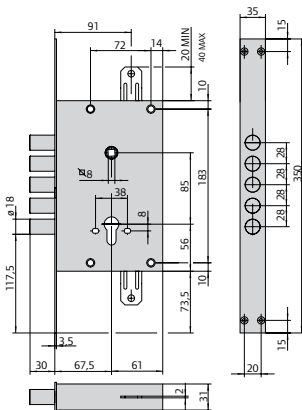

56520, 56525

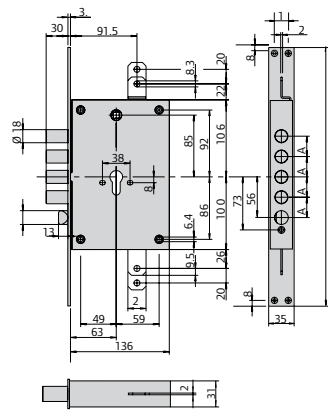

B6525, B6535, B7525, B7535
A = 28-38

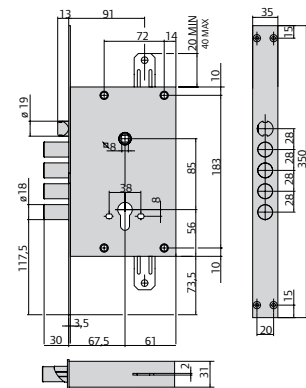

56530, 56535

Chi è Allegion

Allegion (NYSE: ALLE) dà fiducia e tranquillità con una realtà da 2 miliardi dollari che offre innovative soluzioni per la sicurezza alle aziende come ai privati. Allegion impiega oltre 7.800 persone e offre prodotti in più di 120 paesi in tutto il mondo. Allegion comprende 23 marchi globali inclusi marchi strategici quali CISA®, Interflex®, LCN®, Schlage® e Von Duprin®. Ulteriori informazioni su allegion.com



ALLEGION

BRICARD **Briton** **CISA** **interflex**

CISA SpA
Via Oberdan 42 - 48018 Faenza (RA) Italy
Tel +39 0546 677111 - Fax +39 0546 677150
cisa.vendite@allegion.com
cisa.com - cisahotels.com

@cisalocks



© 2014 Allegion
allegion.com