



Sistema Standardlock

a doppia mappa



Sistema Standardlock a doppia mappa

FUNZIONALITA'

- Realizzata con il brevetto CISA a "mappe indipendenti", questa serratura, dove la distanza tra gli estremi dei due denti della chiave è variabile, conferisce molta più sicurezza rispetto alle tradizionali "mappe a costanza fissa" soggette evidentemente a una più facile manipolazione.
- La chiave a doppia mappa aziona 6 leve antifrizione disposte in 2 pacchi con interposto il codolo del catenaccio, ogni leva è richiamabile da una molla elicoidale indipendente.
- Con il sistema CISA a doppia mappa 6 leve è possibile realizzare oltre 244 milioni di chiavi diverse.

SICUREZZA

- L'abbinamento a specifiche piastre di montaggio con la protezione in acciaio al manganese (art. 06429.50.0) posiziona il sistema Standardlock ai massimi livelli di sicurezza previsti dalla Norma Europea UNI EN 12209:03.

MODELLI DISPONIBILI

- Con e senza scrocco, con scrocco richiamabile elettricamente, con chiave cantiere (aziona lo scrocco) per installatori e artigiani, con chiave di servizio (aziona 2 mandate), con chiusura frontale o a tre punti.
- Versione a doppia toppa (plurifunzione doppia mappa/cilindro, doppia mappa/doppia mappa): l'unione di 2

serrature consente di accorpare in un solo prodotto diverse tipologie di funzioni esaltando praticità e sicurezza.

GAMMA

- Sviluppata in 2 standard dimensionali per assolvere alle diverse esigenze d'installazione.

CERTIFICAZIONI

Le serrature CISA a Doppia Mappa 6 leve sono state progettate e collaudate per soddisfare i più alti requisiti richiesti dalla Bozza di Norma Europea UNI EN 12209:03.

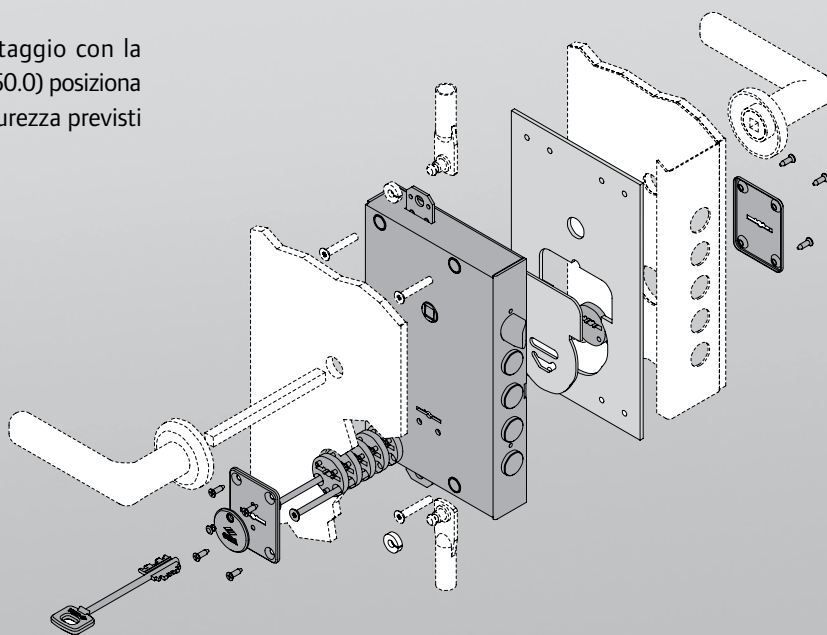

**Caratteristiche tecniche:**

- Scatola e coperchio in acciaio.
- Testata in acciaio nichelato (serrature da infilare).
- Catenacci in acciaio nichelato, 4 mandate.
- Scrocco rovesciabile nichelato.
- Scrocco con dispositivo antiscasso (serrature elettriche).
- Pistone di ricarica in acciaio nichelato (serrature elettriche).
- Gruppo bobine con morsettiera incorporata, tensione 12V, 15W c.a. (serrature elettriche).
- Colonnette antischiacciamento per fissaggio viti.
- Rinvii in acciaio.
- Confezione: pz. 1 o pz. 5 (imballo industriale.)

Funzionamento:

- Dall'interno: lo scrocco con comando elettrico a distanza (serrature elettriche), con chiave, con maniglia; i catenacci con chiave.
- Dall'esterno: lo scrocco e i catenacci con chiave.
- VERSIONE CON CHIAVE DI CANTIERE:
 - La chiave aziona lo scrocco.
- VERSIONE CON CHIAVE DI SERVIZIO:
 - La chiave aziona lo scrocco e le prime 2 mandate.

Finiture:

- Zinco alluminio.

Mano:

0 = ambidestra.











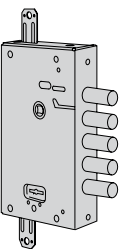
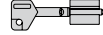







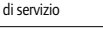



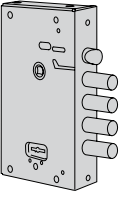

Dotazione standard:

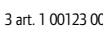
- Chiavi.
- Copritoppa interno art. 1.06143.00.0, esterno art. 1.06082.00.0, canotto art. 1.06142.01.0 (serrature da applicare).
- Copritoppa interno art. 1.06143.00.0, esterno art. 1.06082.00.0 (serrature da infilare).

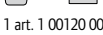
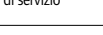

Opzioni a richiesta:

- Borchie serie 06144, 06145.
- Piastre di montaggio serie 06429.

| Tipologia | Descrizione | Chiave articolo | Catenacci | | | | | | | Unitario | Pezzi | ARTICOLO | | | | |
|-----------|---|--|-----------|-----------|-----------|---------|-----------|----------|---------|----------|-------|---------------------|------|------|-------|-------|
| | | | Numero | Sporgenza | Interasse | Mandate | Interasse | Frontale | Entrata | | | Dim. | Mano | Fin. | Pers. | Spec. |
| | <ul style="list-style-type: none"> • Catenaccio e scrocco • Scrocco autobloccante richiamabile elettricamente • Tensione 12 V ca CE • Pattino art. 1.06224.50.0 | 3 art. 1 00123 00 1 | 4 | 3,5 | 25 | 4 | 85 | - | 64 | 2,380 | 1 | 1 17510 25 0 | | | | |
| | | | 4 | 3,5 | 27 | 4 | 85 | - | 64 | 2,380 | 1 | 1 17510 27 0 | | | | |
| | | | 4 | 3,5 | 28 | 4 | 85 | - | 64 | 2,380 | 1 | 1 17510 28 0 | | | | |
| | | | 3 | 3,5 | 32 | 4 | 85 | - | 64 | 2,380 | 1 | 1 17510 32 0 | | | | |
| | | | 3 | 3,5 | 38 | 4 | 85 | - | 64 | 2,380 | 1 | 1 17510 38 0 | | | | |
| | | | 4 | 3,5 | 25 | 4 | 85 | - | 64 | 2,080 | 5 | 1 17510 45 0 | | | | |
| | | | 4 | 3,5 | 27 | 4 | 85 | - | 64 | 2,080 | 5 | 1 17510 47 0 | | | | |
| | | | 4 | 3,5 | 28 | 4 | 85 | - | 64 | 2,080 | 5 | 1 17510 48 0 | | | | |
| | | | 3 | 3,5 | 32 | 4 | 85 | - | 64 | 2,080 | 5 | 1 17510 52 0 | | | | |
| | | | 3 | 3,5 | 38 | 4 | 85 | - | 64 | 2,080 | 5 | 1 17510 58 0 | | | | |
| | <ul style="list-style-type: none"> • Catenaccio e scrocco • Scrocco autobloccante richiamabile elettricamente • Tensione 12 V ca CE • Pattino art. 1.06224.50.0 • Predisposizione per chiusure supplementari | 3 art. 1 00123 00 1 | 4 | 3,5 | 25 | 4 | 85 | - | 64 | 2,570 | 1 | 1 17515 25 0 | | | | |
| | | | 4 | 3,5 | 27 | 4 | 85 | - | 64 | 2,570 | 1 | 1 17515 27 0 | | | | |
| | | | 4 | 3,5 | 28 | 4 | 85 | - | 64 | 2,570 | 1 | 1 17515 28 0 | | | | |
| | | | 3 | 3,5 | 32 | 4 | 85 | - | 64 | 2,570 | 1 | 1 17515 32 0 | | | | |
| | | | 3 | 3,5 | 38 | 4 | 85 | - | 64 | 2,570 | 1 | 1 17515 38 0 | | | | |
| | | | 4 | 3,5 | 25 | 4 | 85 | - | 64 | 2,270 | 5 | 1 17515 45 0 | | | | |
| | | | 4 | 3,5 | 27 | 4 | 85 | - | 64 | 2,270 | 5 | 1 17515 47 0 | | | | |
| | | | 4 | 3,5 | 28 | 4 | 85 | - | 64 | 2,270 | 5 | 1 17515 48 0 | | | | |
| | | | 3 | 3,5 | 32 | 4 | 85 | - | 64 | 2,270 | 5 | 1 17515 52 0 | | | | |
| | | | 3 | 3,5 | 38 | 4 | 85 | - | 64 | 2,270 | 5 | 1 17515 58 0 | | | | |
| | • Solo catenaccio | 2 art. 1 00125 00 1 1 art. 1 00120 00 1 | 5 | 3,5 | 28 | 4 | 85 | - | 64 | 2,180 | 1 | 1 57500 08 0 | | | | |
| | | | | | | | | | | | | | | | | |
| | • Solo catenaccio | 3 art. 1 00123 00 1 | 5 | 3,5 | 25 | 4 | 85 | - | 64 | 2,180 | 1 | 1 57500 25 0 | | | | |
| | | | 5 | 3,5 | 27 | 4 | 85 | - | 64 | 2,180 | 1 | 1 57500 27 0 | | | | |
| | | | 5 | 3,5 | 28 | 4 | 85 | - | 64 | 2,180 | 1 | 1 57500 28 0 | | | | |
| | | | 4 | 3,5 | 32 | 4 | 85 | - | 64 | 2,180 | 1 | 1 57500 32 0 | | | | |
| | | | 4 | 3,5 | 38 | 4 | 85 | - | 64 | 2,180 | 1 | 1 57500 38 0 | | | | |
| | • VERSIONE CON CHIAVE DI SERVIZIO • Solo catenaccio | 3 art. 1 00123 00 1 1 art. 1 00120 00 1 di servizio | 5 | 3,5 | 25 | 4 | 85 | - | 64 | 2,200 | 1 | 1 57501 25 0 | | | | |
| | | | 5 | 3,5 | 27 | 4 | 85 | - | 64 | 2,200 | 1 | 1 57501 27 0 | | | | |
| | | | 5 | 3,5 | 28 | 4 | 85 | - | 64 | 2,200 | 1 | 1 57501 28 0 | | | | |
| | | | 4 | 3,5 | 32 | 4 | 85 | - | 64 | 2,200 | 1 | 1 57501 32 0 | | | | |
| | | | 4 | 3,5 | 38 | 4 | 85 | - | 64 | 2,200 | 1 | 1 57501 38 0 | | | | |
| | • Solo catenaccio • Coprifilo art. 1.06228.00.0 | 3 art. 1 00123 00 1 | 5 | 43,5 | 28 | 4 | 85 | - | 64 | 2,380 | 1 | 1 57502 28 0 | | | | |
| | | | 4 | 43,5 | 32 | 4 | 85 | - | 64 | 2,380 | 1 | 1 57502 32 0 | | | | |

| Tipologia | Descrizione | Chiave articolo | Catenacci | | | | | | | Unitario | Pezzi | ARTICOLO | | | | |
|---|--|---|---|-----------|-----------|---------|-----------|----------|---------|---------------------|---------------------|---------------------|------|------|-------|-------|
| | | | Numero | Sporgenza | Interasse | Mandate | Interasse | Frontale | Entrata | | | Dim. | Mano | Fin. | Pers. | Spec. |
|  | <ul style="list-style-type: none"> • Solo catenaccio • Predisposizione per chiusure supplementari |  5 | 3,5 | 28 | 4 | 85 | - | 64 | 2,280 | 1 | 1 57505 08 0 | | | | | |
| | | 2 art. 1 00125 00 1 | | | | | | | | | | | | | | |
| | | |  1 art. 1 00120 00 1 | | | | | | | | | | | | | |
| | <ul style="list-style-type: none"> • Solo catenaccio • Predisposizione per chiusure supplementari |  5 | 3,5 | 25 | 4 | 85 | - | 64 | 2,380 | 1 | 1 57505 25 0 | | | | | |
| | | 3 art. 1 00123 00 1 | | | | | | | | | | | | | | |
| | |  5 | 3,5 | 27 | 4 | 85 | - | 64 | 2,380 | 1 | 1 57505 27 0 | | | | | |
| | |  5 | 3,5 | 28 | 4 | 85 | - | 64 | 2,380 | 1 | 1 57505 28 0 | | | | | |
| | |  4 | 3,5 | 32 | 4 | 85 | - | 64 | 2,380 | 1 | 1 57505 32 0 | | | | | |
| | | |  4 | 3,5 | 38 | 4 | 85 | - | 64 | 2,380 | 1 | 1 57505 38 0 | | | | |
| | <ul style="list-style-type: none"> • VERSIONE CON CHIAVE DI SERVIZIO • Solo catenaccio • Predisposizione per chiusure supplementari |  5 | 3,5 | 25 | 4 | 85 | - | 64 | 2,400 | 1 | 1 57506 25 0 | | | | | |
| 3 art. 1 00123 00 1 | | | | | | | | | | | | | | | | |
|  5 | | 3,5 | 27 | 4 | 85 | - | 64 | 2,400 | 1 | 1 57506 27 0 | | | | | | |
|  5 | | 3,5 | 28 | 4 | 85 | - | 64 | 2,400 | 1 | 1 57506 28 0 | | | | | | |
|  4 | | 3,5 | 32 | 4 | 85 | - | 64 | 2,400 | 1 | 1 57506 32 0 | | | | | | |
| | | 1 art. 1 00120 00 1 di servizio | | | | | | | | | | | | | | |
| | <ul style="list-style-type: none"> • Solo catenaccio • Predisposizione per chiusure supplementari • Coprifilo art.1.06228.00.0 |  5 | 43,5 | 28 | 4 | 85 | - | 64 | 2,580 | 1 | 1 57507 28 0 | | | | | |
| | | 3 art. 1 00123 00 1 | | | | | | | | | | | | | | |
|  | <ul style="list-style-type: none"> • Catenaccio e scrocco |  4 | 3,5 | 28 | 4 | 85 | - | 64 | 2,850 | 1 | 1 57510 08 0 | | | | | |
| | | 2 art. 1 00125 00 1 | | | | | | | | | | | | | | |
| | | |  1 art. 1 00120 00 1 | | | | | | | | | | | | | |
| | <ul style="list-style-type: none"> • Catenaccio e scrocco |  4 | 3,5 | 25 | 4 | 85 | - | 64 | 2,230 | 1 | 1 57510 25 0 | | | | | |
| | | 3 art. 1 00123 00 1 | | | | | | | | | | | | | | |
| | |  4 | 3,5 | 27 | 4 | 85 | - | 64 | 2,230 | 1 | 1 57510 27 0 | | | | | |
| | |  4 | 3,5 | 28 | 4 | 85 | - | 64 | 2,230 | 1 | 1 57510 28 0 | | | | | |
| | |  3 | 3,5 | 32 | 4 | 85 | - | 64 | 2,230 | 1 | 1 57510 32 0 | | | | | |
| | | |  3 | 3,5 | 38 | 4 | 85 | - | 64 | 2,230 | 1 | 1 57510 38 0 | | | | |
| | <ul style="list-style-type: none"> • VERSIONE CON CHIAVE DI SERVIZIO • Catenaccio e scrocco |  4 | 3,5 | 25 | 4 | 85 | - | 64 | 2,250 | 1 | 1 57511 25 0 | | | | | |
| 3 art. 1 00123 00 1 | | | | | | | | | | | | | | | | |
|  4 | | 3,5 | 27 | 4 | 85 | - | 64 | 2,250 | 1 | 1 57511 27 0 | | | | | | |
|  4 | | 3,5 | 28 | 4 | 85 | - | 64 | 2,250 | 1 | 1 57511 28 0 | | | | | | |
|  3 | | 3,5 | 32 | 4 | 85 | - | 64 | 2,250 | 1 | 1 57511 32 0 | | | | | | |
| | | 1 art. 1 00120 00 1 di servizio | | | | | | | | | | | | | | |
| | <ul style="list-style-type: none"> • Catenaccio e scrocco • Coprifilo art. 1.06228.00.0 |  4 | 43,5 | 28 | 4 | 85 | - | 64 | 2,430 | 1 | 1 57512 28 0 | | | | | |
| | | 3 art. 1 00123 00 1 | | | | | | | | | | | | | | |
| | |  3 | 43,5 | 32 | 4 | 85 | - | 64 | 2,430 | 1 | 1 57512 32 0 | | | | | |

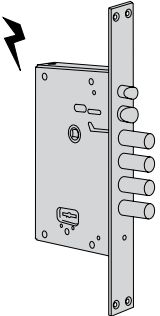
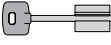
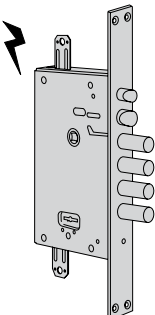
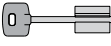
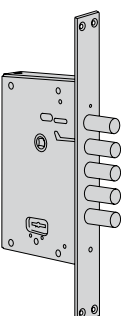
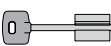
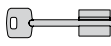
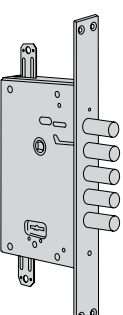
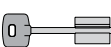
| Tipologia | Descrizione | Chiave articolo | Catenacci | | | | | | | | ARTICOLO | |
|-----------|---|---------------------|-----------|-----------|-------------------|---------|------------|----------|---------|---------------------|---------------------|---------------------|
| | | | Numero | Sporgenza | Interrasse | Mandate | Interrasse | Frontale | Entrata | Unitario Kg | Pezzi | Articolo |
| | <ul style="list-style-type: none"> Catenaccio e scrocco Predisposizione per chiusure supplementari | | 4 | 3,5 | 28 | 4 | 85 | - | 64 | 2,430 | 1 | 1 57515 08 0 |
| | | 2 art. 1 00125 00 1 | | | | | | | | | | |
| | | | | 1 | art. 1 00120 00 1 | | | | | | | |
| | <ul style="list-style-type: none"> Catenaccio e scrocco Predisposizione per chiusure supplementari | | 4 | 3,5 | 25 | 4 | 85 | - | 64 | 2,430 | 1 | 1 57515 25 0 |
| | | 3 art. 1 00123 00 1 | | | | | | | | | | |
| | | 4 | 3,5 | 27 | 4 | 85 | - | 64 | 2,600 | 1 | 1 57515 27 0 | |
| | | 4 | 3,5 | 28 | 4 | 85 | - | 64 | 2,430 | 1 | 1 57515 28 0 | |
| | | 3 | 3,5 | 32 | 4 | 85 | - | 64 | 2,430 | 1 | 1 57515 32 0 | |
| | 3 | 3,5 | 38 | 4 | 85 | - | 64 | 2,430 | 1 | 1 57515 38 0 | | |
| | 4 | 3,5 | 28 | 4 | 85 | - | 64 | 2,260 | 5 | 1 57515 48 0 | | |
| | <ul style="list-style-type: none"> VERSIONE CON CHIAVE DI CANTIERE Catenaccio e scrocco Predisposizione per chiusure supplementari | | 4 | 3,5 | 28 | 4 | 85 | - | 64 | 2,450 | 1 | 1 57515 68 0 |
| | | 3 art. 1 00123 00 1 | | | | | | | | | | |
| | <ul style="list-style-type: none"> VERSIONE CON CHIAVE DI SERVIZIO Catenaccio e scrocco Predisposizione per chiusure supplementari | | 4 | 3,5 | 25 | 4 | 85 | - | 64 | 2,450 | 1 | 1 57516 25 0 |
| | | 3 art. 1 00123 00 1 | | | | | | | | | | |
| | | | 4 | 3,5 | 27 | 4 | 85 | - | 64 | 2,450 | 1 | 1 57516 27 0 |
| | | | 4 | 3,5 | 28 | 4 | 85 | - | 64 | 2,450 | 1 | 1 57516 28 0 |
| | | | 3 | 3,5 | 32 | 4 | 85 | - | 64 | 2,450 | 1 | 1 57516 32 0 |
| | 3 | 3,5 | 38 | 4 | 85 | - | 64 | 2,450 | 1 | 1 57516 38 0 | | |
| | <ul style="list-style-type: none"> Catenaccio e scrocco Predisposizione per chiusure supplementari Coprifilo art.1.06228.00.0 | | 4 | 43,5 | 28 | 4 | 85 | - | 64 | 2,630 | 1 | 1 57517 28 0 |
| | | 3 art. 1 00123 00 1 | | | | | | | | | | |
| | | | 3 | 43,5 | 32 | 4 | 85 | - | 64 | 2,630 | 1 | 1 57517 32 0 |
| | | | 3 | 43,5 | 38 | 4 | 85 | - | 64 | 2,630 | 1 | 1 57517 38 0 |
| | <ul style="list-style-type: none"> VERSIONE CON CHIAVE DI SERVIZIO Catenaccio e scrocco Predisposizione per chiusure supplementari Coprifilo art.1.06228.00.0 | | 3 | 43,5 | 32 | 4 | 85 | - | 64 | 2,650 | 1 | 1 57518 32 0 |
| | | 3 art. 1 00123 00 1 | | | | | | | | | | |
| | <ul style="list-style-type: none"> Solo catenaccio Predisposizione per chiusure supplementari | | 5 | 3,5 | 25 | 4 | 85 | - | 64 | 2,370 | 1 | 1 B7505 25 0 |
| | | 3 art. 1 00123 00 1 | | | | | | | | | | |
| | | | 5 | 3,5 | 28 | 4 | 85 | - | 64 | 2,370 | 1 | 1 B7505 28 0 |
| | | | 4 | 3,5 | 38 | 4 | 85 | - | 64 | 2,370 | 1 | 1 B7505 38 0 |
| | | | 5 | 3,5 | 25 | 4 | 85 | - | 64 | 2,070 | 5 | 1 B7505 45 0 |
| | 5 | 3,5 | 28 | 4 | 85 | - | 64 | 2,070 | 5 | 1 B7505 48 0 | | |
| | 4 | 3,5 | 38 | 4 | 85 | - | 64 | 2,070 | 5 | 1 B7505 58 0 | | |
| | <ul style="list-style-type: none"> Catenaccio e scrocco Predisposizione per chiusure supplementari | | 4 | 3,5 | 25 | 4 | 85 | - | 64 | 2,320 | 1 | 1 B7515 25 0 |
| | | 3 art. 1 00123 00 1 | | | | | | | | | | |
| | | | 4 | 3,5 | 28 | 4 | 85 | - | 64 | 2,320 | 1 | 1 B7515 28 0 |
| | | | 3 | 3,5 | 38 | 4 | 85 | - | 64 | 2,320 | 1 | 1 B7515 38 0 |
| | | | 4 | 3,5 | 25 | 4 | 85 | - | 64 | 2,020 | 5 | 1 B7515 45 0 |
| | | | 4 | 3,5 | 28 | 4 | 85 | - | 64 | 2,360 | 5 | 1 B7515 48 0 |
| | 3 | 3,5 | 38 | 4 | 85 | - | 64 | 2,020 | 5 | 1 B7515 58 0 | | |

| Tipologia | Descrizione | Chiave articolo | Catenacci | | | | | | | | ARTICOLO | |
|---|---|--|-----------|-----------|-----------|---------|-----------|----------|---------|----------------|----------|---------------------|
| | | | Numero | Sporgenza | Interrase | Mandate | Interrase | Frontale | Entrata | Unitario Kg | Pezzi | Dim. |
|  | <ul style="list-style-type: none"> • Catenaccio e scrocco • Scrocco autobloccante richiamabile elettricamente • Tensione 12 V ca CE • Pattino art. 1.06224.50.0 |  3 art. 1 00122 00 1 | 4 | - | 28 | 4 | 85 | 35 | 67 | 2,650 | 1 | 1 17530 28 0 |
| | | | 4 | - | 28 | 4 | 85 | 35 | 67 | 2,350 | 5 | 1 17530 48 0 |
|  | <ul style="list-style-type: none"> • Catenaccio e scrocco • Scrocco autobloccante richiamabile elettricamente • Tensione 12 V ca CE • Pattino art. 1.06224.50.0 • Predisposizione per chiusure supplementari |  3 art. 1 00122 00 1 | 4 | - | 28 | 4 | 85 | 35 | 67 | 2,840 | 1 | 1 17535 28 0 |
| | | | 4 | - | 28 | 4 | 85 | 35 | 67 | 2,540 | 5 | 1 17535 48 0 |
|  | <ul style="list-style-type: none"> • Solo catenaccio • VERSIONE CON CHIAVE DI SERVIZIO • Solo catenaccio |  3 art. 1 00122 00 1 | 5 | - | 28 | 4 | 85 | 35 | 67 | 2,480 | 1 | 1 57520 28 0 |
| | | | 5 | - | 28 | 4 | 85 | 35 | 67 | 2,500 | 1 | 1 57521 28 0 |
| | |  1 art. 1 00121 00 1 di servizio | | | | | | | | | | |
|  | <ul style="list-style-type: none"> • Solo catenaccio • Predisposizione per chiusure supplementari • VERSIONE CON CHIAVE DI SERVIZIO • Solo catenaccio • Predisposizione per chiusure supplementari |  3 art. 1 00122 00 1 | 5 | - | 28 | 4 | 85 | 35 | 67 | 2,580 | 1 | 1 57525 28 0 |
| | | | 5 | - | 28 | 4 | 85 | 35 | 67 | 2,600 | 1 | 1 57526 28 0 |
| | |  1 art. 1 00121 00 1 di servizio | | | | | | | | | | |

CISA S.p.A. si riserva di apportare le modifi che che riterrà opportuno ai prodotti illustrati sul presente catalogo senza alcun preavviso. Le misure indicate sono espresse in millimetri.

| Tipologia | Descrizione | Chiave articolo | Catenacci | | | | | | | | ARTICOLO | |
|--|--|---------------------------------|---------------------|-----------|-----------|---------|-----------|----------|---------|----------|----------|---------------------|
| | | | Numero | Sporgenza | Interasse | Mandate | Interasse | Frontale | Entrata | Unitario | Pezzi | Tipo |
| | • Catenaccio e scrocco | 3 art. 1 00122 00 1 | 4 | - | 28 | 4 | 85 | 35 | 67 | 2,680 | 1 | 1 57530 28 0 |
| | • VERSIONE CON CHIAVE DI CANTIERE | 3 art. 1 00122 00 1 | 4 | - | 28 | 4 | 85 | 35 | 67 | 2,700 | 1 | 1 57530 88 0 |
| | • Catenaccio e scrocco | 1 art. 1 00121 00 1 di cantiere | | | | | | | | | | |
| | • VERSIONE CON CHIAVE DI SERVIZIO | 3 art. 1 00122 00 1 | 4 | - | 28 | 4 | 85 | 35 | 67 | 2,700 | 1 | 1 57531 28 0 |
| | • Catenaccio e scrocco | 1 art. 1 00121 00 1 di servizio | | | | | | | | | | |
| | | • Catenaccio e scrocco | 3 art. 1 00122 00 1 | 4 | - | 28 | 4 | 85 | 35 | 67 | 2,780 | 1 |
| • Predisposizione per chiusure supplementari | | | 4 | - | 28 | 4 | 85 | 35 | 67 | 2,500 | 5 | 1 57535 48 0 |
| • VERSIONE CON CHIAVE DI CANTIERE | | 3 art. 1 00122 00 1 | 4 | - | 28 | 4 | 85 | 35 | 67 | 2,520 | 1 | 1 57535 68 0 |
| • Catenaccio e scrocco | | | 4 | - | 28 | 4 | 85 | 35 | 67 | 2,800 | 5 | 1 57535 88 0 |
| • Predisposizione per chiusure supplementari | | 1 art. 1 00121 00 1 di cantiere | | | | | | | | | | |
| • VERSIONE CON CHIAVE DI SERVIZIO | | 3 art. 1 00122 00 1 | 5 | - | 28 | 4 | 85 | 35 | 67 | 2,520 | 1 | 1 57536 28 0 |
| • Catenaccio e scrocco | | | | | | | | | | | | |
| • Predisposizione per chiusure supplementari | 1 art. 1 00121 00 1 di servizio | | | | | | | | | | | |
| | • Solo catenaccio | 3 art. 1 00122 00 1 | 5 | - | 28 | 4 | 85 | 35 | 67 | 2,650 | 1 | 1 B7525 28 0 |
| | • Predisposizione per chiusure supplementari | | 4 | - | 38 | 4 | 85 | 35 | 67 | 2,650 | 1 | 1 B7525 38 0 |
| | | | 5 | - | 28 | 4 | 85 | 35 | 67 | 2,350 | 5 | 1 B7525 48 0 |
| | | | 4 | - | 38 | 4 | 85 | 35 | 67 | 2,350 | 5 | 1 B7525 58 0 |
| | | • Catenaccio e scrocco | 3 art. 1 00122 00 1 | 4 | - | 28 | 4 | 85 | 35 | 67 | 2,800 | 1 |
| • Predisposizione per chiusure supplementari | | | 3 | - | 38 | 4 | 85 | 35 | 67 | 2,800 | 1 | 1 B7535 38 0 |
| | | | 4 | - | 28 | 4 | 85 | 35 | 67 | 2,300 | 5 | 1 B7535 48 0 |
| | | | 3 | - | 38 | 4 | 85 | 35 | 67 | 2,300 | 5 | 1 B7535 58 0 |

Disegni ed ingombro

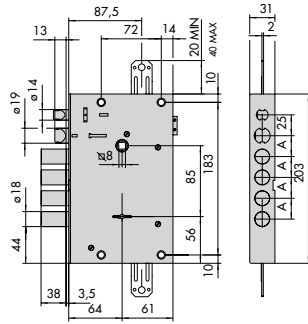

15510, 15515
A= 25 - 27 - 28 - 32 - 38

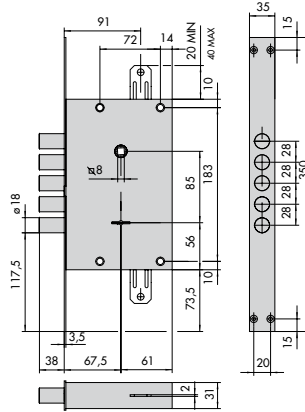

57520, 57521, 57525, 57526

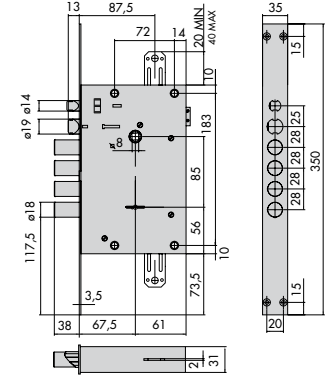

17530, 17535

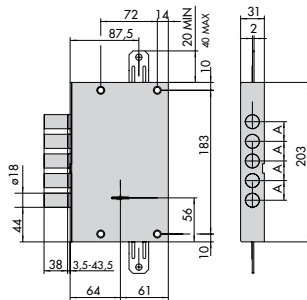

57500, 57501, 57502, 57505, 57506, 57507
A= 25 - 27 - 28 - 32 - 38

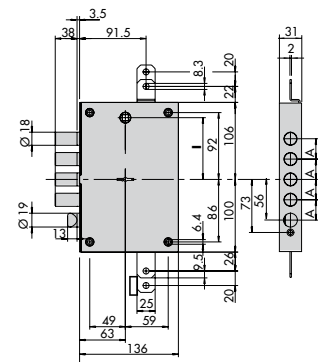

B7505, B7515
I = 85, A = 25-28-38

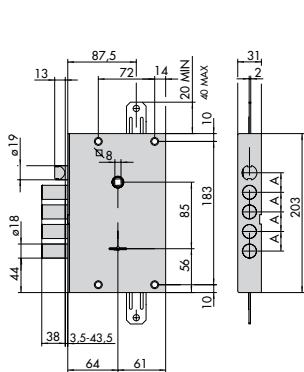

57510, 57511, 57512, 57515, 57516, 57517, 57518
A= 25 - 27 - 28 - 32 - 38

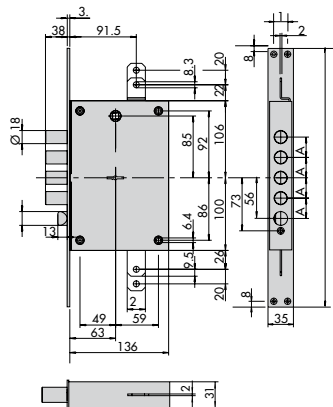

B7525, B7535
A = 28-38

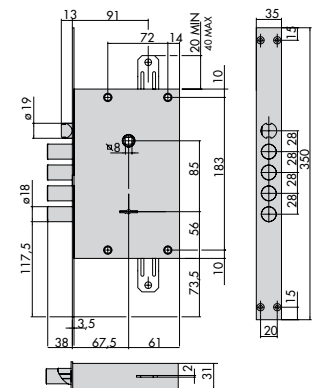

57530, 57531, 57535, 57536

Chi è Allegion

Allegion (NYSE: ALLE) dà fiducia e tranquillità con una realtà da 2 miliardi dollari che offre innovative soluzioni per la sicurezza alle aziende come ai privati.

Allegion impiega oltre 7.800 persone e offre prodotti in più di 120 paesi in tutto il mondo. Allegion comprende 23 marchi globali inclusi marchi strategici quali CISA®, Interflex®, LCN®, Schlage® e Von Duprin®.

Ulteriori informazioni su allegion.com

