

ES Manual de instalación y uso
Mito Sensor
art. 113205650/113215650



SUMARIO

DESCRIPCIÓN GENERAL	3
Componentes de serie	3
INSTALACIÓN	4
Introducción	4
Normas de seguridad	4
Instalación	5
Características de la cerradura	7
Esquema eléctrico de la cerradura alimentada por un alimentador, versión "FULL"	7
Ensayo final para la versión "FULL"	8
Conformidad con los reglamentos	8
Esquema eléctrico de la cerradura activada mediante un temporizador externo (versión "LIGHT")	9
Ensayo final para la versión "LIGHT"	10
Conformidad con los reglamentos	10
Características del cable de alimentación (suministrado)	11
Características del alimentador	12
Atención	12
FUNCIONAMIENTO	13
Mantenimiento	13
Certificación de conformidad según el reglamento de productos de construcción n.º 305/2011	13
Eliminación del embalaje y reglamento relativo a la seguridad general de los productos (GPSR)	13
PREGUNTAS FRECUENTES	14
ACCESORIOS OPCIONALES	16

DESCRIPCIÓN GENERAL

Todos los modelos de la familia de cerraduras Mito Sensor funcionan como habilitadores de manillas. Cuando está activada la “falsa salida” y la cerradura está alimentada, la manilla está “suelta” y no es posible hacer retroceder el picaporte. En ausencia de alimentación, la manilla está habilitada para la apertura: girándola, el picaporte retrocede.

Todas las cerraduras de esta familia tienen las siguientes características:

- son reversibles junto con la puerta; por lo tanto, se pueden utilizar en hojas derechas e izquierdas.
- están dotadas de la función de cierre de día mecánico, que se activa desactivando la “falsa salida” con el cilindro.
- están dotadas de predisposición para una indicación luminosa (LED), en la cual: El color VERDE indica MANILLA HABILITADA PARA LA APERTURA y el color ROJO indica MANILLA NO HABILITADA PARA LA APERTURA, según el esquema:

FALSA SALIDA NO ACTIVADA	FALSA SALIDA ACTIVADA E	
	IMPULSO ELÉCTRICO	AUSENCIA DE IMPULSO ELÉCTRICO
LED VERDE	LED VERDE	LED ROJO

Este producto se puede instalar en puertas con goznes o bisagras que no superen los 400 kg, 2500 mm de altura y 1300 mm de ancho.

! **NOTA:** La cerradura no es motorizada; por lo tanto, incluso cuando está habilitada eléctricamente, la manilla se debe girar manualmente para hacer retroceder el picaporte.

COMPONENTES DE SERIE:

Pos.	Descripción	Unidades
1	Cerradura Mito Sensor	1
2	Cable de alimentación 1,50 m	1

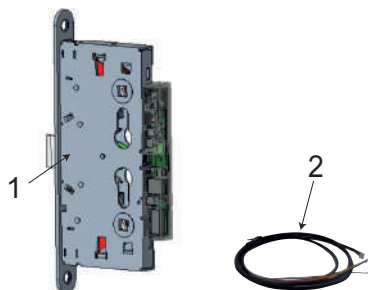

INSTALACIÓN

INTRODUCCIÓN

Este manual, que es parte integrante del aparato, ha sido realizado por el fabricante con el objetivo de proporcionar la información necesaria a todas las personas autorizadas a interactuar con el mismo. Conserve este manual durante toda la vida útil del aparato.

NORMAS DE SEGURIDAD

Lea atentamente las instrucciones contenidas en el manual de instalación.

Todas las intervenciones de instalación y mantenimiento que requieren una precisa competencia técnica o capacidades particulares deben ser realizadas exclusivamente por personal cualificado, con experiencia reconocida.



La cerradura Mito Sensor es alimentada por un alimentador con salida 12-24 V CA/CC. Para más información, remítase al párrafo "Características del alimentador".



NO realice soldaduras en la cerradura o en partes de la misma.



En caso de ausencia temporal de alimentación:

- siempre es posible abrir con la llave.
- La cerradura se puede abrir con la manilla, independientemente del estado de la "falsa salida". Cuando se restablece la alimentación, la cerradura permanece suelta hasta que recibe un nuevo impulso eléctrico.

INSTALACIÓN

! **No abra ni altere de ninguna forma la cerradura Mito Sensor para no invalidar la garantía.**

! **Antes de instalar la cerradura en la ranura de la puerta, es necesario realizar las operaciones que se describen a continuación:**

- Seleccione la mano de apertura con la palanca correspondiente (tal como se muestra en la figura 1).
 - Para instalaciones de mano izquierda, desplace la palanca hacia la letra “L” hasta el final de carrera y suéltela.
 - Para instalaciones de mano derecha, desplace la palanca hacia la letra “R” hasta el final de carrera y suéltela.

NOTA: Después de su liberación, la palanca vuelve siempre a la posición de “reposo”, tal como se muestra en la imagen siguiente:



Figura 1: palanca para cambio de “mano”

- Selección del tiempo de apertura (OPERACIÓN NO NECESARIA EN LAS VERSIONES “LIGHT”):
 - Introduzca un destornillador plano de 2 mm en el orificio que se muestra en la figura 2;
 - Girando en sentido dextrógiro hasta el final de carrera (muesca II), se configura un tiempo de apertura de 30 s.
 - Girando en sentido levógiro hasta el final de carrera (muesca I), se configura un tiempo de apertura de 3 s.

NOTA: La cerradura Mito Sensor está configurada de fábrica con un tiempo de apertura de aproximadamente 10 s, correspondiente a la posición indicada por el símbolo ◀.

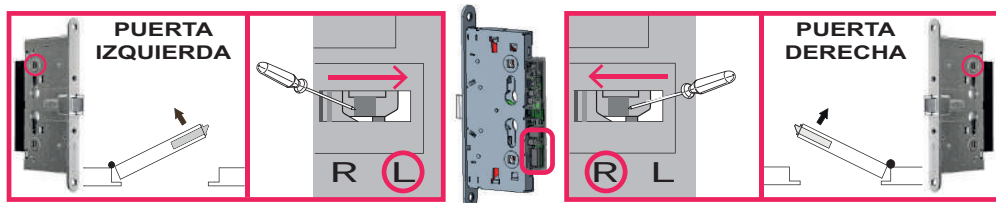

Figura 2: orificio de temporización

- Si la cerradura se instala con el accesorio código 107126100 (LED), remítase a la imagen 3 para el correcto montaje del conector;

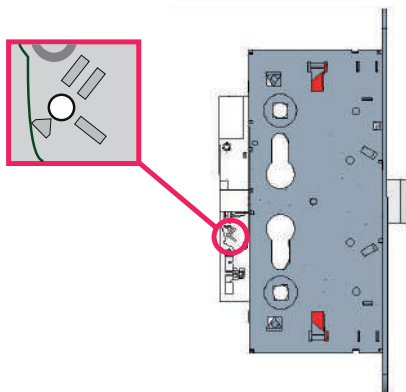

Figura 3: montaje del conector

- Introduzca la cerradura en la ranura correspondiente de la puerta, verificando que no haya forzamientos. Fije la cerradura con tornillos de al menos 5 mm.
- Utilice un pitón cuadrado de 9 mm, introduciéndolo sin forzar.
- En las versiones estándar, verifique que, una vez introducido, el pitón cuadrado supere la leva de la cerradura.
- La cerradura MITO SENSOR se debe instalar siempre combinada con un cilindro montado con el tornillo de fijación correspondiente.
- Utilice solamente cilindros con leva DIN.
- Utilice un tornillo galvanizado para la fijación del cilindro: M5 - ISO 7046-1. Longitud 70 mm o 75 mm.
- Verifique que la contraplaca utilizada no tenga partes sobresalientes que impidan el correcto funcionamiento de la cerradura y de la puerta.
- Verifique que no haya rozamientos entre el picaporte de la cerradura y la contraplaca. En caso de rozamiento, agrande el orificio de la contraplaca.
- Si la cerradura roza durante su instalación en la puerta, no fuerce su introducción.
- La cerradura se debe poner en funcionamiento solamente una vez verificados los correctos procedimientos de instalación de la puerta
- Una vez terminada la instalación, lubrique las superficies del picaporte que están en contacto con la contraplaca.

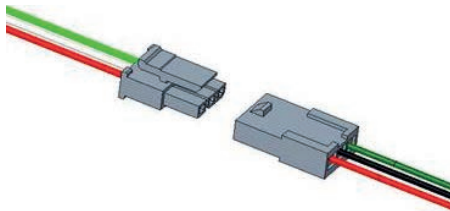

- **No fuerce la manilla en sentido contrario al sentido normal de apertura.**
- **No introduzca y evite que entren en la cerradura cuerpos extraños, residuos de elaboración de la puerta, partes del embalaje/abrazadera de contención del cable de alimentación u otros elementos que puedan interferir con los mecanismos internos.**
- **Verifique que la parte inclinada del picaporte toque la contraplaca o la ranura mecanizada en el marco.**
- **Es necesario que la distancia entre la cabeza de la cerradura y el marco de la puerta (y/o la contraplaca en la que se introduce el picaporte) sea la indicada por el fabricante de la puerta (mínimo 3 mm).**
- **En caso de sustitución de la cerradura y de otros elementos de la puerta, atégase a las instrucciones proporcionadas por el fabricante de la misma.**
- **No utilice la cerradura si no hay un cilindro instalado, conectado con su propio tornillo de fijación.**

CARACTERÍSTICAS DE LA CERRADURA

Tensión de alimentación 12-24 VCC/VCA
 Corriente absorbida (máx.) 750 mA @12 VCA
 (véase la tabla siguiente para todos los otros casos)
 Grado de protección IP X0
 Temperatura/Humedad operativa de funcionamiento -10 °C/+55 °C (95 % RH)
 Certificaciones..... Véase "Anexo normativo y sobre la seguridad"

TENSIÓN DE ALIMENTACIÓN	CORRIENTE MÁXIMA ABSORBIDA
24 VCA	350 mA
24 VCC	250 mA
12 VAC	750 mA
12 VDC	450 mA

ESQUEMA ELÉCTRICO DE LA CERRADURA ALIMENTADA POR UN ALIMENTADOR, VERSIÓN "FULL"

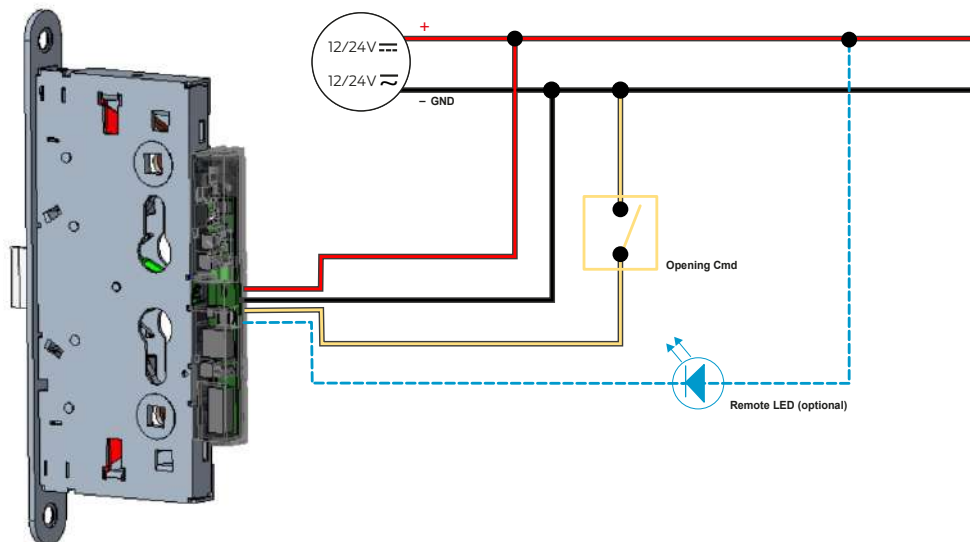

ENSAYO FINAL PARA LA VERSIÓN “FULL”

REALICE EL ENSAYO FINAL SOLO CUANDO LA CERRADURA HA SIDO MONTADA CORRECTAMENTE EN LA PUERTA Y EL CILINDRO HA SIDO INSTALADO Y FIJADO CON EL TORNILLO CORRESPONDIENTE.

- Active la “falsa salida”, girando la llave del cilindro en el sentido de cierre:
 - verifique que el LED (si está presente) pase de VERDE a ROJO.
 - accione la manilla: el picaporte NO debe retroceder;
- Dé el consentimiento eléctrico para la apertura:
 - verifique que el LED pase de ROJO a VERDE;
 - gire la manilla y verifique que el picaporte retroceda;
 - espere hasta que el impulso eléctrico termine (tiempo variable en función de la configuración del temporizador en la cerradura);
 - verifique que el LED (si está presente) pase de VERDE a ROJO;
 - accione la manilla: el picaporte NO debe retroceder;
- Desactive la “falsa salida”, girando la llave del cilindro en el sentido de apertura:
 - verifique que el LED (si está presente) pase de ROJO a VERDE.
 - prosiga la rotación de la llave y verifique que el picaporte retroceda, permitiendo la apertura de la puerta;
 - con la “falsa salida” NO activada, gire la manilla y verifique que el picaporte retroceda, permitiendo la apertura de la puerta.

CONFORMIDAD CON LOS REGLAMENTOS

El producto es conforme al reglamento para productos de construcción 305/2011. También es conforme a la directiva de compatibilidad electromagnética.

Remítase al documento ‘Safety Regulatory Addendum’ (incluido en el paquete) para la lista completa de las directivas/reglamentos que cumple el producto.

ESQUEMA ELÉCTRICO DE LA CERRADURA ACTIVADA MEDIANTE UN TEMPORIZADOR EXTERNO (VERSIÓN "LIGHT")

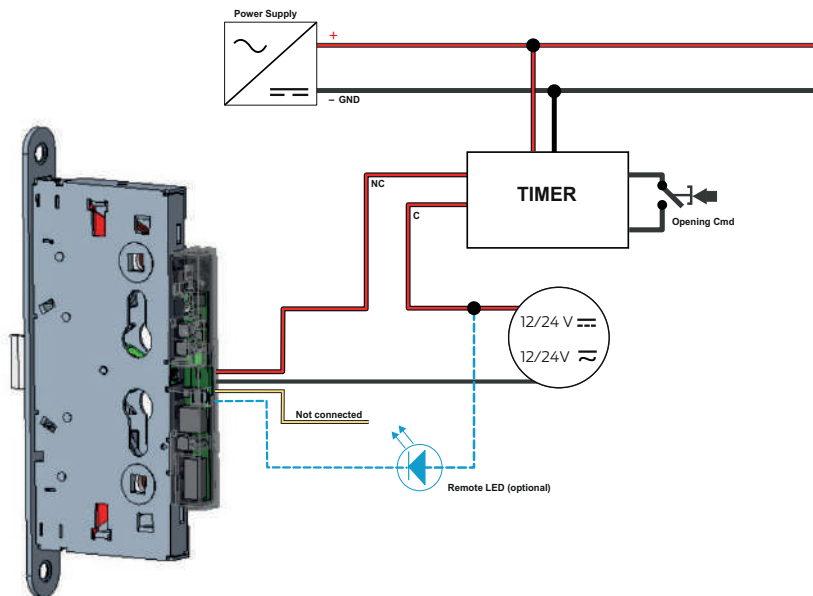

En esta configuración de montaje, el indicador luminoso (led) estará VERDE/ROJO o apagado, según el esquema:

FALSA SALIDA NO ACTIVADA	FALSA SALIDA ACTIVADA E	
	IMPULSO ELÉCTRICO	AUSENCIA DE IMPULSO ELÉCTRICO
LED VERDE	LED APAGADO	LED ROJO

⚠ En esta configuración, el temporizador EXTERNO (NO el integrado en la MITO SENSOR) se debe configurar en el intervalo de tiempo deseado.

ENSAYO FINAL PARA LA VERSIÓN "LIGHT"

REALICE EL ENSAYO FINAL SOLO CUANDO LA CERRADURA HA SIDO MONTADA CORRECTAMENTE EN LA PUERTA Y EL CILINDRO HA SIDO INSTALADO Y FIJADO CON EL TORNILLO CORRESPONDIENTE.

- Active la "falsa salida", girando la llave del cilindro en el sentido de cierre:
 - verifique que el LED (si está presente) pase de VERDE a ROJO.
 - accione la manilla: el picaporte NO debe retroceder;
- Dé el consentimiento eléctrico para la apertura:
 - verifique que el led pase de ROJO a APAGADO;
 - gire la manilla y verifique que el picaporte retroceda;
 - espere hasta que el impulso eléctrico termine (tiempo variable en función de la configuración del temporizador en la cerradura);
 - verifique que el led (si está presente) pase de APAGADO a ROJO
 - accione la manilla: el picaporte NO debe retroceder;
- Desactive la "falsa salida", girando la llave del cilindro en el sentido de apertura:
 - verifique que el LED (si está presente) pase de ROJO a VERDE.
 - prosiga la rotación de la llave y verifique que el picaporte retroceda, permitiendo la apertura de la puerta;
 - con la "falsa salida" NO activada, gire la manilla y verifique que el picaporte retroceda, permitiendo la apertura de la puerta.

CONFORMIDAD CON LOS REGLAMENTOS

El producto es conforme al reglamento para productos de construcción 305/2011. También es conforme a la directiva de compatibilidad electromagnética.

Remítase al documento 'Safety Regulatory Addendum' (incluido en el paquete) para la lista completa de las directivas/reglamentos que cumple el producto.

CARACTERÍSTICAS DEL CABLE DE ALIMENTACIÓN (SUMINISTRADO)

Disposición de las patillas	Color conductor	Señal	Descripciones
1	Rojo	V+	Tensión positiva
2	Negro	V-	Tensión negativa
3	Amarillo	OCMD	Mando de apertura
4	Azul	Led remoto	Led remoto

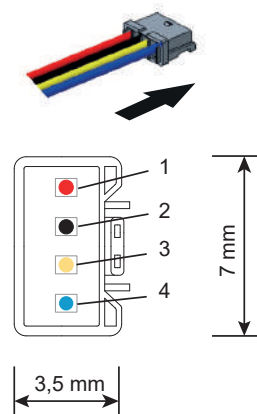

Utilice exclusivamente el cable suministrado con la cerradura.



Para saber cómo pasar el cable de alimentación entre la hoja y el marco, véase la sección Accesorios.



Es posible interconectar el cable suministrado con la instalación eléctrica existente. CISA no es responsable de las conexiones eléctricas con el resto de la instalación.

CARACTERÍSTICAS DEL ALIMENTADOR

Se recomienda utilizar un alimentador con las siguientes características:

- **marcado CE,**
- **conforme a las directivas 2014/30/EU, 2014/35/EU Clase 2 (doble aislamiento)**
- **fuentes LPS (conforme a la norma IEC 62368)**
- **protección OVP (para sobretensiones) y OCP (para sobrecorrientes) SELV**
- **plásticos tipo UL94-V0**
- **producto UL Listed o, al menos, UL Recognized**
- **en caso de alimentación CA, utilice un alimentador GEWIS GW 96426**



No conecte la cerradura directamente a la red eléctrica de 230 VCA.

¡ATENCIÓN!

- Lea atentamente y conserve estas instrucciones.
- Todos los datos y declaraciones contenidos en esta hoja anulan y sustituyen a los contenidos en otras hojas.
- Realice la operación de conexión de los cables y las posteriores intervenciones en la cerradura con la instalación eléctrica desconectada de la red.



CISA declina toda responsabilidad por los daños causados por el incumplimiento de las advertencias antedichas

FUNCIONAMIENTO

MANTENIMIENTO

Se recomienda un mantenimiento periódico de la cerradura, realizando las siguientes acciones:

- Haga retroceder el pestillo con la manilla y con el cilindro, y verifique que no haya fricciones.
- Active y desactive la "falsa salida", y verifique que no haya fricciones.
- Controle el correcto ajuste de los tornillos de fijación y del tornillo de fijación del cilindro, y verifique el correcto bloqueo de la puerta en estado cerrado.
- Verifique que, una vez dentro del orificio del cerradero, el picaporte no presente rozamientos.
- Verifique que las superficies de contacto del picaporte y la contraplaca estén bien lubricadas. Si es necesario, lubrique con un producto adecuado.
- No pinte ninguna parte visible de la cerradura (elemento frontal, picaporte, etc.)
- Si la cerradura no funciona correctamente o hay evidentes signos de forzamiento, debe ser sustituida.

CERTIFICACIÓN DE CONFORMIDAD SEGÚN EL REGLAMENTO DE PRODUCTOS DE CONSTRUCCIÓN N.º 305/2011

- Cerradura embutida serie "MITO SENSOR"
- Clasificación según la norma EN 14846:2008 - 3 S 9 D 0 J 0 0* 1
(* si la cerradura se combina con el LED (código 107126100) o con otro de características análogas, la octava cifra de la clasificación se convierte en 1)
Documento **0425-CPR-3573** cuya copia CONFORME al original puede ser descargada en: www.cisa.com (Cerraduras, Cerraduras cortafuego, Cerradura MITO Panic).
- Apta para la instalación en puertas CORTAFUEGOS
- Una copia integral de la Declaración de Rendimiento se puede consultar y descargar en el sitio web www.cisa.com (Cerraduras, Cerraduras cortafuego, Cerradura MITO Panic).

ELIMINACIÓN DEL EMBALAJE Y REGLAMENTO RELATIVO A LA SEGURIDAD GENERAL DE LOS PRODUCTOS (GPSR)

En referencia a las recientes disposiciones en materia de eliminación de residuos y residuos derivados de embalajes o packaging, y al Reglamento relativo a la Seguridad General de los Productos (Reglamento (UE) 2023/988), se ruega seguir las instrucciones presentes en el siguiente enlace:

<https://www.cisa.com/content/dam/cisa/documenti/CISA-packaging-recycling.pdf>

PREGUNTAS FRECUENTES

FAQ	Acción	Verificaciones y controles	Posible solución
#1	<p>Funcionamiento La cerradura no se abre con el consentimiento eléctrico y el LED no se enciende.</p> <p>Posible causa: Error de alimentación</p>	Mida la tensión de entrada de la cerradura	<ol style="list-style-type: none"> 1) La tensión nominal de entrada debe ser de 12-24 Vcc/Vca. Si se detecta una tensión incorrecta, utilice un alimentador adecuado. 2) Conecte correctamente el cable de alimentación suministrado. 3) Si la tensión de entrada supera los 27 Vca, la cerradura podría estar dañada.
#2	<p style="text-align: center;">versión "full"</p> <p>Funcionamiento La cerradura no se abre con el consentimiento eléctrico y el LED se enciende correctamente.</p> <p>Posible causa 1: Cerradura montada con mano opuesta con respecto a la de la puerta.</p> <p>Posible causa 2: Conexión errónea de los conductores del cable de alimentación</p>	<p>Acción 1: Verifique la mano de la cerradura (véase "INSTALACIÓN" Pág. 5).</p> <p>Acción 2: Verifique que los cables rojo, negro y amarillo estén conectados correctamente (véase "CARACTERÍSTICAS DE LA CERRADURA" Pág. 7)</p>	<ol style="list-style-type: none"> 1) Desmonte la cerradura de la puerta y configúrela para la mano correcta, utilizando el selector correspondiente. 2) Conecte los cables según el esquema disponible en el manual de instalación
#2	<p style="text-align: center;">versión "light"</p> <p>Funcionamiento La cerradura no se abre con el consentimiento eléctrico y el LED se apaga correctamente.</p> <p>Posible causa 1: Cerradura montada con mano opuesta con respecto a la de la puerta.</p> <p>Posible causa 2: Conexión errónea de los conductores del cable de alimentación</p>	<p>Acción 1: Verifique la mano de la cerradura (véase "INSTALACIÓN" Pág. 5).</p> <p>Acción 2: Verifique que los cables rojo, negro estén conectados correctamente (véase "CARACTERÍSTICAS DE LA CERRADURA" Pág. 7)</p>	<ol style="list-style-type: none"> 1) Desmonte la cerradura de la puerta y configúrela para la mano correcta, utilizando el selector correspondiente. 2) Conecte los cables según el esquema disponible en el manual de instalación
#3	<p>Indicación luminosa La cerradura se abre con el consentimiento eléctrico y el LED no se enciende.</p> <p>Posible causa: Montaje erróneo.</p>	Verifique que el LED esté conectado correctamente al cable proveniente de la cerradura.	Desmonte la cerradura de la puerta y conecte el LED correctamente (véase "INSTALACIÓN"- Figura 3: Montaje del conector Pág. 6)

FAQ	Acción	Verificaciones y controles	Posible solución
#4 versión "full"	<p>Funcionamiento El tiempo durante el cual la cerradura permanece abierta no se considera adecuado.</p> <p>Posible causa: Regulación incorrecta del trimmer.</p>	<p>Modifique la configuración del trimmer.</p>	<p>Desmonte la cerradura de la puerta y regule el trimmer con un destornillador pequeño. (véase "INSTALACIÓN" Pág. 5).</p>
#4 versión "light"	<p>Funcionamiento El tiempo durante el cual la cerradura permanece abierta no se considera adecuado.</p> <p>Posible causa: Regulación incorrecta del temporizador</p>	<p>Modifique la configuración del temporizador</p>	<p>Modifique la configuración del temporizador</p>
#5	<p>Indicación luminosa El LED da indicaciones opuestas con respecto a las indicadas en la hoja de instrucciones.</p> <p>Posible causa: El conector del LED se ha insertado al revés.</p>	<p>Controle el conector del cable LED.</p>	<p>Desconecte el LED e inserte correctamente el conector. (véase "INSTALACIÓN"- (Figura 3: Montaje del conector Pág. 6)</p>
#6	<p>Funcionamiento La manilla no vuelve a su posición de reposo.</p> <p>Posible causa: Ajuste excesivo de los tornillos que fijan las manillas o la manilla al dispositivo antipánico.</p>	<p>Controle la carga de los tornillos de fijación.</p>	<p>Afloje ligeramente la carga de los tornillos de fijación de la manilla.</p>
#7	<p>Funcionamiento La cerradura permanece abierta incluso una vez terminado el consentimiento eléctrico.</p> <p>Posible causa: Cerradura en cierre de día mecánico.</p>	<p>Verifique el estado de la cerradura</p>	<p>Quite la "falsa salida" con la llave y verifique el funcionamiento del consentimiento eléctrico.</p>

ACCESORIOS OPCIONALES

IT

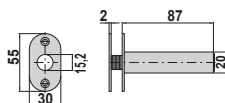

Pasacables oculto.

1 06515 00 0

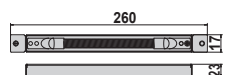

Pasacables interno de muelle.

1 06515 15 0



Pasacables externo de muelle (L = 300 mm).

1 06515 20 0

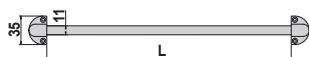

Pasacables externo de muelle (L = 600 mm).

1 06515 21 0

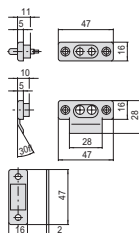

Par de contactos de nylon con espesores de 2 mm (4 unidades)

1 06510 00 0

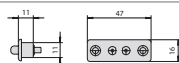

Par de contactos eléctricos de nylon

1 06510 10 0



Led verde/rojo de dos vías.

1 07126 10 0



Alimentador:

1 07302 08 0

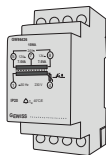

Temporizador

1 07022 20 0

SOLO PARA LA VERSIÓN "LIGHT"

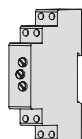

EN

FR

ES

Acerca de Allegion

Allegion (NYSE: ALLE) es un pionero mundial en acceso ininterrumpido, con marcas líderes como CISA®, Interflex®, LCN®, Schlage®, SimonsVoss® y Von Duprin®. Además de centrarse en la protección asociada a puertas y áreas adyacentes, Allegion asegura personas y activos con una amplia gama de soluciones para hogar, empresas, escuelas y otras instituciones

Para obtener más información, visite www.allegion.com

AXA ■  BRICARD ■ Briton ■  CISA ■ interflex  ■ KRYPTONITE ■ NORMBAU ■ SimonsVoss  ■  TRELOCK

 CISA SpA
Via Oberdan 42
48018 Faenza (RA) Italy

 Customer Service and Technical Support
+39 0546 188 0070

 Ph. +39 0546 677111
Fax +39 0546 677150

    cisa.com
cisa.sales@allegion.com

